



Catálogo de Productos 2018





Simbología

Índice

	EHS (Ergonomic Handling System) Sistema que, aplicado a los mandos de algunas máquinas, proporciona un uso más simple y con menor esfuerzo.
	Gasoline Motor con alimentación a gasolina.
	Diesel Motor con alimentación diesel.
	Original accessories and spare parts Marca de calidad que identifica a los repuestos y accesorios originales de Emak. Diseñados con los más altos estándares de calidad, garantizan mejor funcionamiento de la máquina y más tiempo de vida útil.

	Estructura de la empresa	4	
	Motoazadas	10	
	Motocultivadores	20	
	Desbrozadoras de ruedas	54	
	Segadoras	60	
	Motocarretillas	90	

La gama de productos

El minucioso proceso de desarrollo de producto implementado por Bertolini ha resultado en una **gama de productos realmente completa y constantemente actualizada, adecuada para el cuidado del suelo agrícola y el mantenimiento de parques y jardines** y capaz de responder a las necesidades de cualquier clase de usuario. Los productos difieren de acuerdo con el uso para el que han sido diseñados, pero todos presentan los mismos altos estándares de calidad en términos de prestaciones, fiabilidad, confort y seguridad.



Home-plus

Gama de máquinas para uso privado, apropiadas para el cuidado y la limpieza del jardín, corte de setos o pequeños troncos y actividades de bricolaje en general. El bajo peso y el tamaño reducido simplifican el manejo. Fáciles de poner en marcha, de utilizar y de mantener, son los instrumentos ideales para realizar de manera rápida y precisa numerosas labores en el exterior de la casa.



Tough-tech

Robustas y fiables, estas máquinas están diseñadas para un uso intenso y frecuente en ámbito rural, para la limpieza de terrenos incultos, la poda, el corte de leña y el tratamiento de cultivos con productos químicos. Por sus excelentes materiales y su tecnología avanzada, garantizan elevado rendimiento y larga duración.



Sharp-pro

Ideales para el trabajo profesional, estas máquinas se distinguen por la robustez de sus componentes, las altas prestaciones y la durabilidad. Están realizadas con materiales específicos que garantizan calidad constante incluso en los trabajos más intensos y prolongados, en las actividades forestales y en la limpieza de terrenos incultos y del sotobosque.

Nuestra Visión

"Soluciones innovadoras con el mejor valor para el cliente"

Nos proponemos ser actores de primera fila en el desarrollo, la producción y la distribución mundial de máquinas, componentes y accesorios para jardinería, agricultura, actividad forestal e industria, con una oferta cualificada de tecnología y servicio que mejore el trabajo de nuestros clientes y les garantice el mayor valor.



La Estructura

El **Grupo Emak** se dedica al desarrollo, la producción y la comercialización a nivel mundial de una amplia gama de productos en tres sectores de negocio:

Máquinas de uso al aire libre

- Productos para jardinería, actividades forestales y agricultura, como desbrozadoras, cortacéspedes, tractores, motosierras, motoazadas y motocultores.

Bombas e hidrolimpiadoras

- Productos para la agricultura, como bombas centrífugas y de membrana para tratamientos y desherbado.
- Productos para la industria, que incluyen bombas industriales y equipos de alta y muy alta presión.
- Productos para la limpieza, como hidrolimpiadoras profesionales y semiprofesionales, máquinas lavadoras/secadoras de suelos y aspiradores.

Componentes y accesorios

- Hilo y cabezales de desbrozadoras, accesorios para motosierras, pistolas, válvulas y boquillas de hidrolimpiadoras, además de productos para labores en la tierra y agricultura de precisión (sensores y ordenadores).

El grupo ocupa a **2000** empleados y tiene un volumen de negocio en torno a **400 millones de euros**.



Divisiones y Gama de Productos

Outdoor Power Equipment

Gama de productos



Bombas e Hidrolimpiadoras

Gama de productos



Componentes y Accesorios

Gama de productos

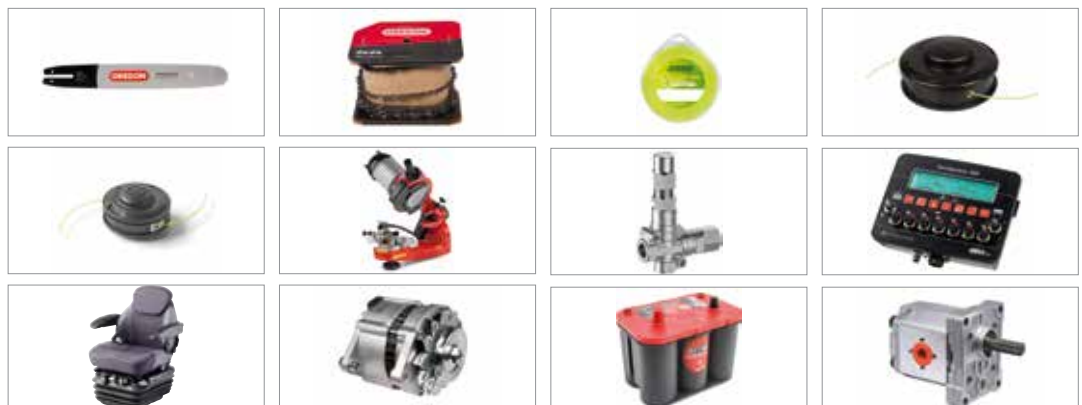

Nuestra Pasión

El verde de **Emak** es certeza de **calidad**, de **innovación** y de **amplitud de gama**. Está hecho con **cuidado** y **respeto**, **pasión** y **diseño**. Es por ello que **Emak**, a través de sus marcas **Efco**, **Oleo-Mac**, **Bertolini** y **Nibbi**, es un punto de referencia para los profesionales y entusiastas del mantenimiento de espacios verdes. Una **pasión** en clave **italiana** con más de 50 años de experiencia. Hay un **Emak** para cada uno.



La Estructura

Emak opera en el sector de **Máquinas de uso al aire libre** a través de **10** compañías dedicadas al desarrollo, la producción y la comercialización de **productos para jardinería, actividades forestales y pequeñas labores de agricultura**, como desbrozadoras, cortacéspedes, tractores, motosierras, motoazadas y motocultores.

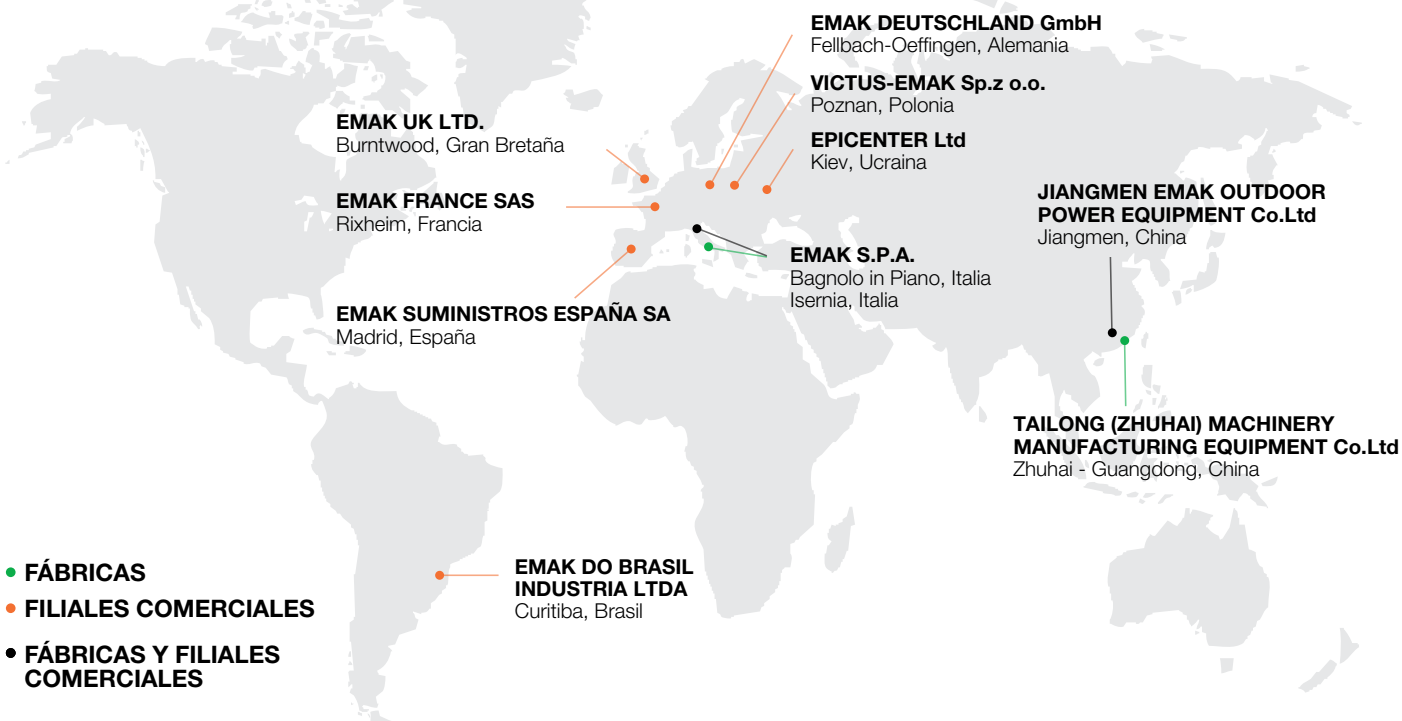

Los Números

4	marcas comerciales
4	fábricas
8	filiales comerciales en el exterior
800	empleados en 2016
177	mln de € en volumen de negocio 2016
135	distribuidores
85	países de operación
22.000	puntos de venta
20	familias de productos
200	modelos



Outdoor Power Equipment

Certificaciones

Yes, we care.

Hemos sido los primeros del sector en obtener certificaciones por tres aspectos fundamentales de la sostenibilidad empresarial:

- Ética
- Medioambiente
- Calidad

We care

Certified Quality Ethics Environment

Gama de Productos y Accesorios

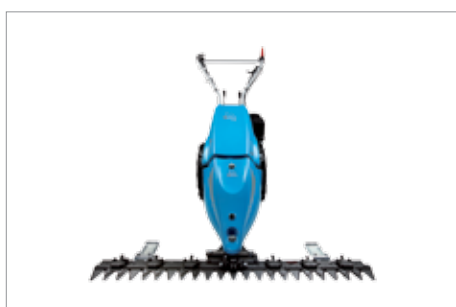

Jardinería, agricultura y trabajo forestal para particulares y profesionales. **Bertolini** cubre todos los matices del verde. Con modelos diferentes para cada necesidad que comparten niveles excepcionales de prestaciones, fiabilidad, comodidad y seguridad. La gama de accesorios amplía y completa la línea de productos. En **Bertolini**, la ergonomía, la calidad y el diseño son requisitos fundamentales para el desarrollo de los productos: en primer lugar para satisfacer al usuario profesional, pero también para llegar al aficionado que exige prestaciones superiores. Variedad de gama y óptima calidad a precios siempre convenientes: este es el compromiso de **Bertolini**.

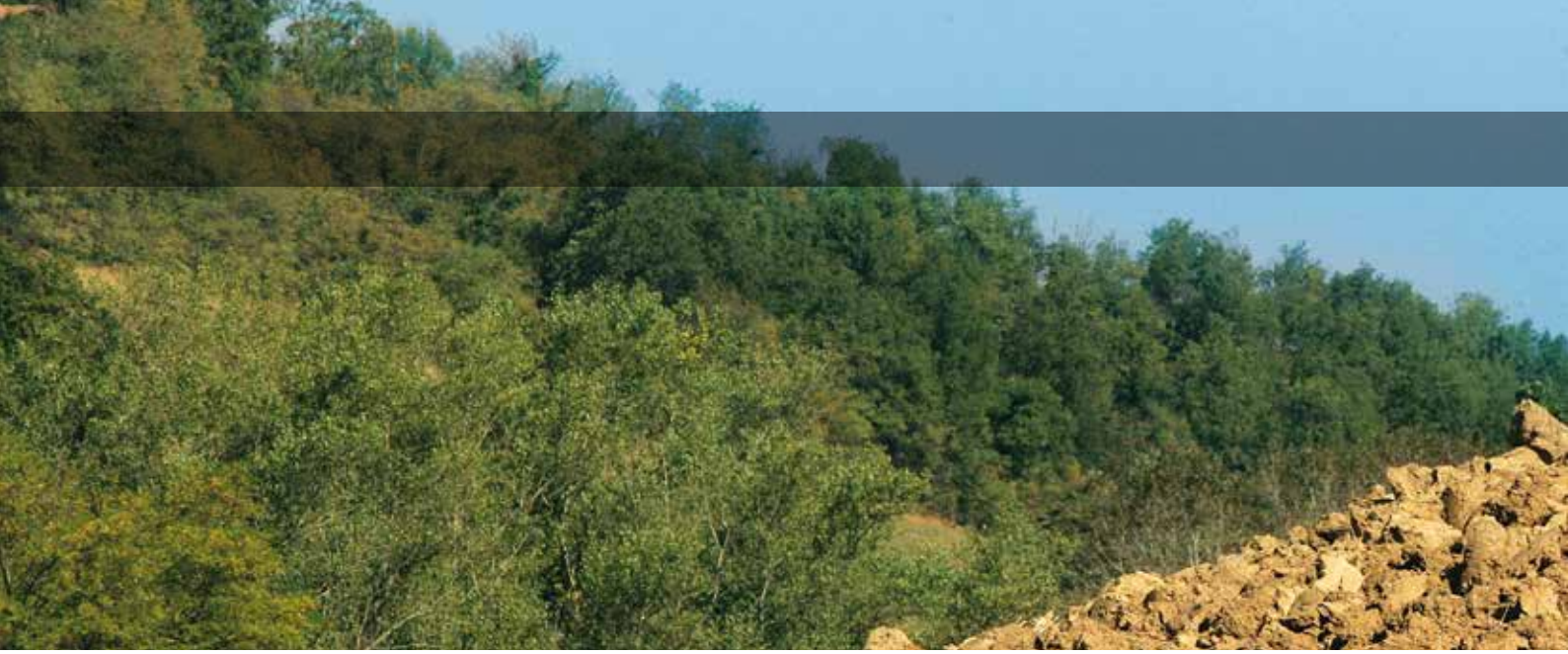



Motoazadas

Motoazada para uso intensivo
205

16

Segadoras

Segadora para uso intensivo
130 S

68



Especialistas en la labranza de la tierra.
Potentes y resistentes en las grandes superficies,
prácticas y fiables en los huertos
y jardines privados: una amplia gama
para todas las exigencias.



Motoazadas

PRIVADO



020



0,8



30

195



5,7



82

INTENSIVO



205

NOVEDAD



5,7



85

PROFESIONAL



215



4,8-5,7



87

DATOS TÉCNICOS



marchas



potencia



fresa

Motoazada para uso privado

020



Ideal para particulares que poseen pequeños huertos o jardines, esta máquina permite realizar el mantenimiento periódico y numerosas labores, como preparar el terreno antes de la siembra, abrir surcos para plántulas, airear la tierra o limpiar bordes.



Brazos plegables para responder a necesidades de almacenaje y transporte (alojamiento en maletero de automóvil).



Sólida caja de aluminio con engranajes y tornillo sin fin que garantiza la máxima resistencia a los golpes (piedras, cercas, alambradas) y al esfuerzo.



La protección frontal del motor permite guardar la máquina en posición vertical en el garaje o en el depósito de herramientas, con un evidente ahorro de espacio.

020

Alimentación	Motor	Modelo	Cilindrada	Potencia	Arranque	Código
gasoline	POWERED by HONDA	GX 25 OHV	25 cm ³	0,8 HP	autorretractil	68609130A

Detalle de accesorios



Cepillo de rodillos
Código 68602002

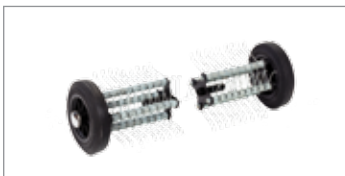

Aireador
Código 68602003



Reja
Código 68602004



Cambio/ Velocidad (km/h):

1 velocidad (1 adelante)

Velocidades (km/h):

1,80

Vueltas de fresa con motor 3600 rpm

162

Dimensiones (mm)

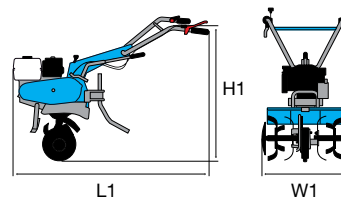

L1	1250
H1	1000
W1	300

Transmisión	de aluminio con husillo
Embrague	centrífugo
Manillar	reversible
Fresa	30 cm
Toma de fuerza	no
Espolón	sí
Enganche de remolque	no
Rueda de transporte	sí
Peso	14 kg

Motoazada para uso privado

195



Maniobrable y fácil de utilizar, es la mejor solución para particulares que deben preparar terrenos blandos antes de la siembra.



Rueda frontal para transportar la máquina. Se levanta fácilmente, sin herramientas, para facilitar la labor en la tierra.

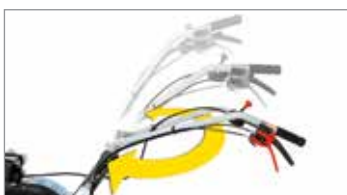

Manillar con regulación horizontal y vertical para trabajar en la postura correcta.



Fresa con tres elementos por lado, de 82 cm, con discos laterales de protección.

195

Alimentación	Motor	Modelo	Cilindrada	Potencia	Arranque	Código
gasoline	Emak	K 800 HT OHV	182 cm ³	5,7 HP	autorretráctil	68599001EN

Detalle de accesorios



Surcador
Código **69209081**
(precisa portaherramientas **69209087**)



Arado
Código **69209082**
(precisa portaherramientas **69209087**)



Arrancadora de patatas
Código **69209083**
(precisa portaherramientas **69209087**)



Portaherramientas
Código **69209087**



Par de ruedas metálicas
Código **69209084**



Cambio/ Velocidad (km/h):

2 velocidades (1 adelante + 1 atrás)

Velocidades (km/h): 8,40 1 1R 3,50

Vueltas de fresa con motor 3400 rpm 159 1 1R 66

Dimensiones (mm)

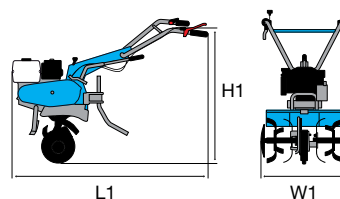

L1	1400
H1	800
W1	820-550

Transmisión	de cadena
Embrague	de correa con tensor
Manillar	con regulación vertical y horizontal
Fresa	82 cm, reducible 55 cm, con discos laterales de protección
Toma de fuerza	no
Espolón	sí
Enganche de remolque	sí
Rueda de transporte	sí
Peso	57 kg

Motoazada para uso intensivo

205

NOVEDAD

Ideal para particulares que deben preparar la tierra antes de la siembra. Con dos marchas de avance y una de retroceso para afrontar las labores más difíciles.



Selector de marchas externo, práctico y ergonómico.



El manillar se regula en sentido horizontal y vertical con una cómoda palanca situada al alcance de la mano, para trabajar siempre en la postura correcta.



Fresa de 85 cm con discos laterales de protección.

205

Alimentación	Motor	Modelo	Cilindrada	Potencia	Arranque	Código
gasoline	Emak	K 800 HC OHV	182 cm ³	5,7 HP	autorretráctil	68589010EN

Detalle de accesorios

	Surcador Código 69209081 (precisa portaherramientas 69209088)
	Arado Código 69209082 (precisa portaherramientas 69209088)
	Arrancadora de patatas Código 69209083 (precisa portaherramientas 69209088)
	Portaherramientas Código 69209088
	Par de ruedas metálicas Código 69209116
	Par de ruedas de goma 3.50-6\"/> Código 69209089
	Par de ruedas de goma 3.50-8\"/> Código 69209114



Cambio/ Velocidad (km/h):

3 velocidades (2 adelante + 1 atrás)

Velocidades (km/h):	4,70 1	1R 3,50
	6,50 2	
Vueltas de fresa con motor 3400 rpm	83 1	1R 62
	114 2	

Dimensiones (mm)

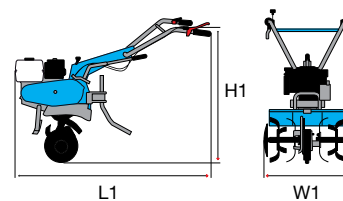

L1	1630
H1	1050
W1	850-600

Transmisión	de engranajes en baño de aceite y cadena
Embrague	de correa con tensor
Manillar	con regulación vertical y horizontal
Fresa	85 cm, reducible a 60 cm, con discos laterales de protección
Toma de fuerza	no
Espolón	sí
Enganche de remolque	sí
Rueda de transporte	sí
Peso	63 kg

Motoazada profesional

215



Modelo sumamente fiable diseñado para las exigencias profesionales de los agricultores y expertos en el mantenimiento de espacios verdes. La transmisión directa por engranajes en el cigüeñal lo hace sumamente resistente a los esfuerzos durante el trabajo en terrenos duros.



Transmisión directa de engranajes en el cigüeñal, muy resistente al esfuerzo.



Gran versatilidad gracias al cambio de 3 velocidades (2 hacia delante y 1 hacia atrás) que asegura resultados excelentes con cualquier consistencia de la tierra.



Transmisión de engranajes en baño de aceite, resistente y de bajo mantenimiento.

215

Alimentación	Motor	Modelo	Cilindrada	Potencia	Arranque	Código
gasoline	POWERED BY HONDA	GX 160 OHV	163 cm ³	4,8 HP	autorretráctil	68649020DEN
gasoline	Emak	K 800 H OHV	182 cm ³	5,7 HP	autorretráctil	68649034BEN
diesel	KIPOR	KM 178	296 cm ³	5,5 HP	autorretráctil	68649045EN **

** Disponible hasta agotar existencias.

Detalle de accesorios



Par de ruedas laterales de desplazamiento Ø 420 mm
Código **68600001**



Surcador regulable
Código **68600006**



Brida para ruedas
Código **L0093800**



Par de ruedas de goma 4.00-8"
Disco fijo
Código **69209025B**
(precisa brida para ruedas **L0093800**)



Par de ruedas metálicas Ø 410x60 mm
Código **L0756011**
(precisa brida para ruedas **L0093800**)



Cambio/ Velocidad (km/h):

3 velocidades (2 adelante + 1 atrás)

Velocidades (km/h):

5,08 **1** **1R** 2,77
8,00 **2**

Vueltas de fresa con motor 3600 rpm

87 **1** **1R** 48
147 **2**

Dimensiones (mm)

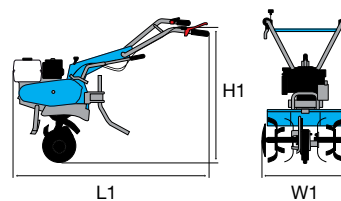

L1	1350
H1	800
W1	870-600

Transmisión	de engranajes en baño de aceite
Embrague	cónico en baño de aceite
Manillar	con regulación vertical y horizontal
Fresa	87 cm, reducible a 60 cm, con discos laterales de protección
Toma de fuerza	sí, independiente de 2100 r/min
Espolón	sí
Enganche de remolque	sí
Rueda de transporte	sí
Peso	80 kg con motor de gasolina – 90 kg con motor diésel

Potentes y fiables, manejables,
reversibles y plurifuncionales,
representan la solución ideal
para cualquier tipo de trabajo
en cualquier estación.



Motocultivadores

PRIVADO



400



401 S



INTENSIVO



405 S



407 S



413 S



PROFESIONAL



417 S



418 S



DATOS TÉCNICOS



marchas



frenos



potencia



bloqueo diferencial



inversor



semiejes con reductores

ACCESORIOS OPCIONALES



fresa



escoba



arado



quitanieves



desbrozadoras de ruedas



excavadora



barra segadora



remolque

Motocultivador para uso privado

400



Ideal para usuarios privados con pequeños huertos o jardines que precisan mantenimiento periódico del suelo antes de la siembra, incluso en condiciones particularmente difíciles. La fresa de trabajo que gira en sentido opuesto al de avance de las ruedas y la sensible reducción de las vibraciones percibidas por el usuario aseguran el máximo control de la máquina.



Fresa de 50 cm en contrarrotación que facilita el trabajo en suelos difíciles.



Ruedas de gran tamaño para mayor agilidad de maniobra.



Regulación de la profundidad de la fresa para utilizarla en cualquier tipo de terreno.

400

Alimentación	Motor	Modelo	Cilindrada	Potencia	Arranque	Código
gasoline	Emak	K 700 H OHV	182 cm ³	5,4 HP	autorretráctil	68369001AEN

Detalle de accesorios



Surcador retrofresa
Código 69209111



Par de ruedas metálicas
Ø 370 mm
Código L0051200



VERSIÓN MOTOCULTIVADORA

Cambio/ Velocidad (km/h):

2 velocidades (1 adelante + 1 atrás) con ruedas 4.00-8"

Velocidades (km/h):

1,45 **1** 1R 2,64

Dimensiones (mm)

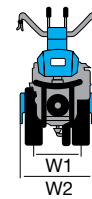
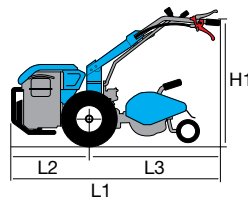

L1	1650
L2	540
L3	1110
H1	960
W1	430
W2	500

Transmisión	de engranajes en baño de aceite
Embrague	de acoplamiento directo
Manillar	regulable verticalmente
Inversor de marcha	no
Diferencial	no
Frenos	no
Toma de fuerza	sincronizada con marcha adelante
Conexión de accesorios	no
Enganche de remolque	no
Capó	no
Peso	75 kg (máquina completa)

Motocultivador para uso privado

401 S



Diseñada para particulares exigentes que cultivan huertos domésticos, esta máquina ofrece la mejor combinación de funcionalidad, facilidad de uso y seguridad.



Mando de activación de la toma de fuerza directamente en el manillar.



Manillar regulable vertical y horizontalmente, reversible a 180°, con dispositivo antivibración para un uso más cómodo.



Conexión rápida QuickFit integrada que permite cambiar los aperos sin herramientas.

401 S

Alimentación	Motor	Modelo	Cilindrada	Potencia	Arranque	Código
gasoline	POWERED BY HONDA	GX 160 OHV	163 cm ³	4,8 HP	autorretráctil	68319100AEN
gasoline	Emak	K 800 H OHV	182 cm ³	5,7 HP	autorretráctil	68319102AEN

Detalle de accesorios



Fresa Ø 280, 50-(35) cm
12 cuchillas
conexión para **QuickFit**
(reducible 35 cm con kit
L0116300)
Código **69219110**



Surcador retrofresa
Código **L0050600**



Escoba L 80 - Ø 35 cm
Regulación horizontal y vertical
Código **L0070000**



VERSIÓN MOTOCULTIVADORA

Cambio/ Velocidad (km/h):

2 velocidades (1 adelante + 1 atrás) con ruedas 4.00-8"

Velocidades (km/h): 1,18 **1** **1R** 3,07

Dimensiones (mm)

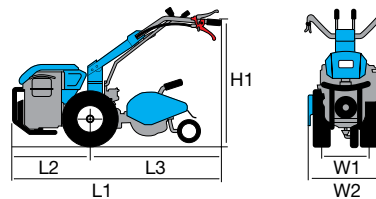

L1	1440
L2	470
L3	970
H1	230-1050
W1	380
W2	350-600

VERSIÓN SEGADORA

Cambio/ Velocidad (km/h):

2 velocidades (1 adelante + 1 atrás) con ruedas 4.00-8"

Velocidades (km/h): 3,07 **1** **1R** 1,18

Dimensiones (mm)

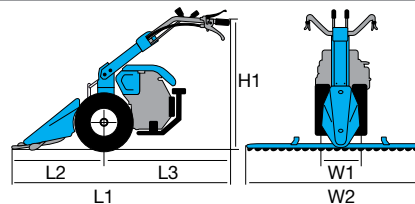



L1	1465
L2	600
L3	865
H1	345-1150
W1	380
W2	900-1117

Transmisión	de engranajes en baño de aceite
Embrague	multidisco en seco
Manillar	regulable vertical y horizontalmente, reversible a 180°, con dispositivo antivibración
Inversor de marcha	no
Diferencial	no
Frenos	no
Toma de fuerza	independiente de 1004 r/min
Conexión de accesorios	QuickFit de serie integrado
Enganche de remolque	opcional
Capó	no
Peso	75 kg (con motor diésel, fresa y ruedas)

Accesorios



401 S

Accesorio		Opcional accesorio		
Fresas				
 <p>Fresa Ø 280, 50-(35) cm 12 cuchillas conexión para QuickFit (reducible 35 cm con kit L0116300)</p>	<p>69219110</p>	 <p>Rueda de sostén</p>		<p>Z0020368</p>
		 <p>Surcador retrofresa</p>		<p>L0050600</p>
 <p>Fresa Ø 280, 60-50-(35) cm 16 cuchillas conexión para QuickFit (reducible 35 cm con kit L0116300)</p>	<p>69219107</p>	 <p>Rueda de sostén</p>		<p>Z0020368</p>
		 <p>Surcador retrofresa</p>		<p>L0050600</p>
Ruedas de goma				
 <p>Par de ruedas de goma 4.00x8" Disco fijo Conexión rápida</p>	<p>69209020A</p>	 <p>Par de cadenas para nieve</p>		<p>L1055015</p>
		 <p>Par de espaciadores L 100 mm</p>		<p>69209096</p>
Ruedas metálicas				
 <p>Par de ruedas metálicas Ø 370 mm</p>	<p>L0051200</p>			



Accesorios

Accesorio		Opcional accesorio			
Enganche de remolque					
	Enganche de remolque	L0060900			
Portaherramientas regulable					
	Portaherramientas regulable (precisa gancho de remolque L0060900)	L0103400		Arado de una reja	L0100000
				Surcador	L0103200
Movimiento de la barra					
	Movimiento excéntrico	69229091		0,92 m Lastrón completo central Dientes especiales	69222011
Escoba frontal					
	Escoba L 80-Ø 35 cm Regulación horizontal y vertical	L0070000			

Motocultivador para uso intensivo

405 S



Diseñada para pequeñas y medianas extensiones, esta máquina combina eficacia y resistencia con prestaciones profesionales y gran facilidad de maniobra, lo que la hace perfecta para particulares exigentes y agricultores. La amplia gama de accesorios, como fresas, barras segadoras, escobas y turbinas de nieve, cubre todas las necesidades de quienes buscan una máquina multifunción que sea segura y fácil de usar.



Manillar regulable vertical y horizontalmente, reversible a 180°, con dispositivo antivibración para un uso más cómodo.



El sistema EHS asegura un uso más fácil con menor esfuerzo.



Práctico inversor de marcha que permite pasar rápidamente a la marcha atrás desde cualquier velocidad: la máquina resulta fácilmente manejable incluso con la fresa y demás accesorios.

405 S

Alimentación	Motor	Modelo	Cilindrada	Potencia	Arranque	Código
gasoline	POWERED BY HONDA	GX 200 OHV	196 cm ³	5,8 HP	autorretractil	68359007EN
gasoline	Emak	K 800 H OHV	182 cm ³	5,7 HP	autorretractil	68359004EN

Detalle de accesorios



Fresa Ø 280, 60-50-(40) cm
16 cuchillas
Conexión fija
(reducible 40 cm con kit **69210259**)
Código **69219103**



Movimiento en baño de aceite
Código **69229096**



Excavadora frontal L 100x40 cm
Conexión rápida
Regulación horizontal y vertical (precisa QuickFit **69212006**)
Código **69209065**



VERSIÓN MOTOCULTIVADORA

Cambio/ Velocidad (km/h):

4 velocidades (2 adelante + 2 atrás) con ruedas 4.00-8"

Velocidades (km/h):

1,05	1	1R	1,11
2,20	2	2R	2,32

Dimensiones (mm)

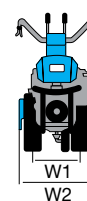
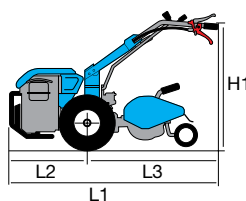

L1	1740
L2	550
L3	1190
H1	1250-300
W1	370
W2	600-400

VERSIÓN SEGADORA

Cambio/ Velocidad (km/h):

4 velocidades (2 adelante + 2 atrás) con ruedas 4.00-8"

Velocidades (km/h):

1,11	1	1R	1,05
2,32	2	2R	2,20

Dimensiones (mm)

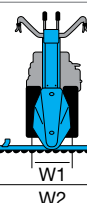
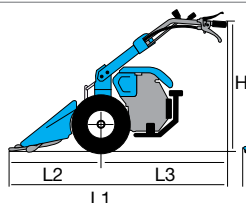







L1	1670
L2	900
L3	770
H1	1250-300
W1	370
W2	1270-950

Transmisión	de engranajes en baño de aceite
Embrague	cónico en seco
Manillar	regulable vertical y horizontalmente, reversible a 180°, con dispositivo antivibración
Inversor de marcha	sí, con palanca en manillar
Diferencial	no
Frenos	no
Toma de fuerza	independiente de 973 r/min
Conexión de accesorios	QuickFit (opcional)
Enganche de remolque	opcional
Capó	no
Peso	90 kg (con motor, fresa y ruedas)

Accesorios



















405 S

Accesorio		Opcional accesorio			
Fresas					
	Fresa Ø 280, 60-50-(40) cm 16 cuchillas Conexión fija (reducible 40 cm con kit 69210259)	69219103		Rueda de sostén	Z0020368
				Surcador retrofresa	L0009800
	Fresa Ø 280, 60-50-(40) cm 16 cuchillas QuickFit incluido (reducible 40 cm con kit 69210259)	69219089		Rueda de sostén	Z0020368
				Surcador retrofresa	L0009800
Ruedas de goma					
	Par de ruedas de goma 4.00x8" Disco fijo Conexión rápida	69209110		Par de cadenas para nieve	L1055015
	Par de ruedas de goma 4.00x10" Disco fijo (precisa espaciadores 69209112)	69200024A		Par de cadenas para nieve	L0021600
Ruedas metálicas					
	Par de ruedas metálicas Ø 480x100 mm (precisa espaciadores 69209112)	69209067		Par de anillos ampliadores L 100 mm	L0040100
Enganche de remolque					
	Enganche de remolque	69209072			
Portaherramientas regulable					
	Portaherramientas regulable (precisa enganche de remolque 69209072)	L1055001A		Arado de una reja	Z0020102
				Surcador	Z0020133
				Arrancadora de patatas	L0066400
QuickFit					
	Conexión rápida QuickFit	69212006			

Accesorios



Accesorio		Opcional accesorio		
Movimientos y lastrones				
	Movimiento en baño de aceite 69229096		0,95 m Lastrón completo central Dientes semi-tupidos	69229084A
			1,15 m Lastrón completo central Dientes semi-tupidos	69229085A
			1,27 m Lastrón completo central Dientes semi-tupidos	69229086A
			0,95 m Lastrón completo central Dientes especiales Protecciones laterales	69229068A
			1,15 m Lastrón completo central Dientes especiales Protecciones laterales	69229069A
			1,27 m Lastrón completo central Dientes especiales Protecciones laterales	69229070A
			1,22 m Lastrón completo central ESM "UNIVERSAL" (precisa kit L0058900)	69229036
			1,02 m Lastrón completo central ESM "KOMUNAL" (precisa kit L0058900)	L0066900
			1,22 m Lastrón completo central ESM "KOMUNAL" (precisa kit L0058900)	69229037
			Lastre para movimiento en baño de aceite	L0105700
	Zapatillas eje hilera para lastrón con dientes semi-tupidos	69229098		
Excavadora frontal				
	Excavadora frontal L 100x40 cm Conexión rápida Regulación horizontal y vertical (precisa QuickFit 69212006)	69209065		
Turbonieve				
	Turbina L 60 cm Dos etapas Chimenea regulable Conexión rápida (precisa QuickFit 69212006)	L0026200		
Escoba frontal				
	Escoba L 100xØ 35 cm Regulación horizontal y vertical Conexión rápida (precisa QuickFit 69212006)	L0094200		
Desbrozadoras de ruedas con rodillo				
	Desbrozadora de ruedas L 65 cm 24 cuchillas en 'Y' Freno de seguridad integrado Conexión rápida (precisa QuickFit 69212006)	L0091000		

Motocultivador para uso intensivo

407 S



El diferencial con palanca de bloqueo en el manillar confiere más facilidad de maniobra y una óptima adherencia incluso en terrenos difíciles o inclinados. La amplia variedad de accesorios para trabajar la tierra, cortar césped y mantener jardines o áreas urbanas la hace muy versátil e idónea para particulares exigentes y agricultores.



La palanca del diferencial y el inversor están en posiciones ergonómicas y se accionan fácilmente.



Los frenos independientes y la rotación de la columna del manillar facilitan las maniobras en los terrenos más difíciles.



Conexión rápida QuickFit que permite cambiar los aperos sin herramientas.

407 S

Alimentación	Motor	Modelo	Cilindrada	Potencia	Arranque	Código
gasoline	POWERED BY HONDA	GX 200 OHV	196 cm ³	5,8 HP	autorretráctil	68359100EN
gasoline	Emak	K 800 H OHV	182 cm ³	5,7 HP	autorretráctil	68359101EN
gasoline	KOHLER	CH 270 OHV	208 cm ³	7,0 HP	autorretráctil	68359104EN
diesel	KIPOR	KM 178	296 cm ³	5,5 HP	autorretráctil	68359105EN **
diesel	Emak	K 7000 HD	349 cm ³	6,7 HP	autorretráctil	68359114EN

** Disponible hasta agotar existencias.

Detalle de accesorios



Fresa Ø 280, 60-50-(40) cm
16 cuchillas
QuickFit incluido
(reducible 40 cm con kit **69210259**)
Código **69219089**



Turbina L 60 cm
Dos etapas
Chimenea regulable
Conexión rápida
(precisa QuickFit **69212006**)
Código **L0026200**



Desbrozadora de ruedas L 65 cm
24 cuchillas en 'Y'
Freno de seguridad integrado
Conexión rápida
(precisa QuickFit **69212006**)
Código **L0091000**



VERSIÓN MOTOCULTIVADORA

Cambio/ Velocidad (km/h):

4 velocidades (2 adelante + 2 atrás) con ruedas 4.00-10"

Velocidades (km/h):

1,20	1	1R	1,27
2,52	2	2R	2,66

Dimensiones (mm)

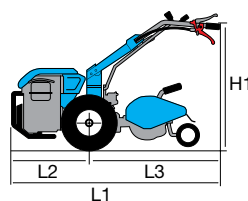

L1	1780
L2	570
L3	1210
H1	1340-470
W1	370
W2	700-400

VERSIÓN SEGADORA

Cambio/ Velocidad (km/h):

4 velocidades (2 adelante + 2 atrás) con ruedas 4.00-10"

Velocidades (km/h):

1,27	1	1R	1,20
2,66	2	2R	2,52

Dimensiones (mm)

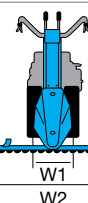
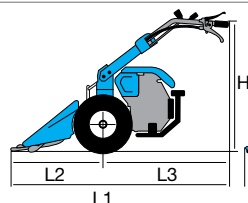





L1	1690
L2	900
L3	790
H1	1440-620
W1	370
W2	1420-950

Transmisión	de engranajes en baño de aceite
Embrague	cónico en seco
Manillar	regulable vertical y horizontalmente, reversible a 180°, con dispositivo antivibración
Inversor de marcha	sí, con palanca en manillar
Diferencial	sí
Frenos	sí
Toma de fuerza	independiente de 973 r/min
Conexión de accesorios	QuickFit (opcional)
Enganche de remolque	sí
Capó	no
Peso	120 kg (con motor, fresa y ruedas)

Accesorios



407 S

Accesorio	Opcional accesorio
 <p>Fresa Ø 280, 60-50-(40) cm 16 cuchillas Conexión fija (reducible 40 cm con kit 69210259)</p>	<p>69219103</p>  <p>Rueda de sostén Z0020368</p>  <p>Surcador retrofresa L0009800</p>
 <p>Fresa Ø 280, 60-50-(40) cm 16 cuchillas QuickFit incluido (reducible 40 cm con kit 69210259)</p>	<p>69219089</p>  <p>Rueda de sostén Z0020368</p>  <p>Surcador retrofresa L0009800</p>
 <p>Fresa Ø 320, (80)-70-60-(50) cm 20 cuchillas QuickFit incluido Rueda de apoyo incluida (extensible 80 cm con kit 69210231) (reducible 50 cm con kit 69210229)</p>	<p>69219060</p>  <p>Surcador retrofresa L0009800</p>
 <p>Fresa Ø 320, (80)-70-60-(50) cm 20 cuchillas Conexión fija Rueda de apoyo incluida (extensible 80 cm con kit 69210231) (reducible 50 cm con kit 69210229)</p>	<p>69219066</p>  <p>Surcador retrofresa L0009800</p>





Accesorios

Accesorio		Opcional accesorio		
Ruedas de goma				
<p>Par de ruedas de goma 4.00x8" Disco fijo</p>	69209025B		Semiejes atornillados regulables	69209105
			Semiejes regulables de 5 orificios	L0059500
			Par de espaciadores L 50 mm	69209094
			Par de cadenas para nieve	L1055015
<p>Par de ruedas de goma 4.00x10" Disco fijo</p>	69200024A		Semiejes atornillados regulables	69209105
			Semiejes regulables de 5 orificios	L0059500
			Par de espaciadores L 50 mm	69209094
			Par de cadenas para nieve	L0021600
<p>Par de ruedas de goma 4.00x10" Disco regulable</p>	69209004B		Par de lastres 15 kg (no compatibles con semiejes regulables)	69209099
			Par de lastres 15 kg (compatibles con semiejes regulables)	69209075
			Semiejes atornillados regulables	69209105
			Semiejes regulables de 5 orificios	L0059500
			Par de espaciadores L 50 mm	69209094
			Par de cadenas para nieve	L0021600
<p>Par de ruedas de goma 5.00x10" Disco regulable</p>	69209003B		Par de lastres 15 kg (no compatibles con semiejes regulables)	69209099
			Par de lastres 15 kg (compatibles con semiejes regulables)	69209075
			Semiejes atornillados regulables	69209105
			Semiejes regulables de 5 orificios	L0059500
			Par de espaciadores L 50 mm	69209094
			Par de cadenas para nieve	L0030200
<p>Par de ruedas de goma 16-6.50x8" Disco fijo</p>	69209012A		Semiejes atornillados regulables	69209105
			Semiejes regulables de 5 orificios	L0059500

Accesorios



407 S

Accesorio		Opcional accesorio		
Ruedas metálicas				
 <p>Par de ruedas metálicas Ø 480x100 mm</p>	69209067	 <p>Par de anillos ampliadores L 100 mm</p>	L0040100	
		 <p>Semiejes atornillados regulables</p>	69209105	
		 <p>Semiejes regulables de 5 orificios</p>	L0059500	
		 <p>Par de espaciadores L 50 mm</p>	69209094	
Portaherramientas regulable				
 <p>Portaherramientas regulable</p>	L1055001A	 <p>Arado de una reja</p>	Z0020102	
		 <p>Surcador</p>	Z0020133	
		 <p>Arrancadora de patatas</p>	L0066400	
Movimientos y lastrones				
 <p>Movimiento en baño de aceite</p>	69229096	 <p>0,95 m Lastrón completo central Dientes semi-tupidos</p>	69229084A	
		 <p>1,15 m Lastrón completo central Dientes semi-tupidos</p>	69229085A	
		 <p>1,27 m Lastrón completo central Dientes semi-tupidos</p>	69229086A	
		 <p>1,40 m Lastrón completo central Dientes semi-tupidos</p>	69229087A	
		 <p>0,95 m Lastrón completo central Dientes especiales Protecciones laterales</p>	69229068A	
		 <p>1,15 m Lastrón completo central Dientes especiales Protecciones laterales</p>	69229069A	
		 <p>1,27 m Lastrón completo central Dientes especiales Protecciones laterales</p>	69229070A	
		 <p>1,40 m Lastrón completo central Dientes especiales Protecciones laterales</p>	69229071A	
		 <p>1,22 m Lastrón completo central ESM "UNIVERSAL" (precisa kit L0058900)</p>	69229036	
		 <p>1,42 m Lastrón completo central ESM "UNIVERSAL" (precisa kit L0058900)</p>	69229021	
		 <p>1,02 m Lastrón completo central ESM "KOMUNAL" (precisa kit L0058900)</p>	L0066900	
		 <p>1,22 m Lastrón completo central ESM "KOMUNAL" (precisa kit L0058900)</p>	69229037	
		 <p>1,42 m Lastrón completo central ESM "KOMUNAL" (precisa kit L0058900)</p>	69229038	
		 <p>Lastre para movimiento en baño de aceite</p>	L0105700	
 <p>Zapatas eje hilera para lastrón con dientes semi-tupidos</p>	69229098			



Accesorios

Accesorio		Opcional accesorio		
Excavadora frontal				
	Excavadora frontal L 100x40 cm Conexión rápida Regulación horizontal y vertical (precisa QuickFit 69212006)	69209065		
Turbonieve				
	Turbina L 60 cm Dos etapas Chimenea regulable Conexión rápida (precisa QuickFit 69212006)	L0026200		
Escoba frontal				
	Escoba L 100xØ 35 cm Regulación horizontal y vertical Conexión rápida (precisa QuickFit 69212006)	L0094200		
Desbrozadoras de ruedas con rodillo				
	Desbrozadora de ruedas L 65 cm 24 cuchillas en 'Y' Freno de seguridad integrado Conexión rápida (precisa QuickFit 69212006)	L0091000		
Remolque				
	Remolque para conducción con el manillar Medidas de la caja 1,25x0,95 m Profundidad de la caja 30 cm Ruedas 145x70-8" Capacidad máxima 300 kg Freno de servicio con pedal Freno de estacionamiento manual Caja volquete Barandilla trasera abatible (no homologado para circulación vial)	L0018601		
QuickFit				
	Conexión rápida QuickFit	69212006		

Motocultivador para uso intensivo

413 S



Diseñado para uso profesional, con cambio de tres velocidades y diferencial, se puede equipar con distintos motores para afrontar incluso las labores más difíciles. Versátil, robusto, seguro y con la facilidad de uso que aporta el sistema EHS de control del embrague. La amplia gama de accesorios satisface cualquier necesidad de uso.



La palanca del diferencial y el inversor están en posiciones ergonómicas y se accionan fácilmente.



El sistema EHS asegura un uso más fácil con menor esfuerzo.



Conexión rápida QuickFit que permite cambiar los aperos sin herramientas.

413 S

Alimentación	Motor	Modelo	Cilindrada	Potencia	Arranque	Notas	Código
gasoline	POWERED by HONDA	GX 270 OHV	270 cm ³	8,4 HP	autorretractil		68329201EN
gasoline	POWERED by HONDA	GX 340 OHV	389 cm ³	10,7 HP	autorretractil		68329200EN
gasoline	KOHLER	CH 395 OHV	277 cm ³	9,5 HP	autorretractil		68329206EN
diesel	LOMBARDINI A KOHLER COMPANY	15LD350	349 cm ³	7,5 HP	autorretractil		68329226EN
diesel	KIPOR	KM 186	406 cm ³	8,5 HP	autorretractil		68329207EN **
diesel	KIPOR	KM 186	406 cm ³	8,5 HP	autorretractil/ eléctrico	batería suministrada de serie	68329208EN **
diesel	Emak	K 9000 HD	441 cm ³	9,2 HP	autorretractil/ eléctrico	batería suministrada de serie	68329235EN
diesel	LOMBARDINI A KOHLER COMPANY	15LD440	441 cm ³	10,9 HP	autorretractil		68329205EN
diesel	LOMBARDINI A KOHLER COMPANY	15LD440	441 cm ³	10,9 HP	autorretractil/ eléctrico	batería suministrada de serie	68329202EN

** Disponible hasta agotar existencias.

Detalle de accesorios



Fresa Ø 320, (80)-70-60-(50) cm
20 cuchillas
QuickFit incluido
Rueda de apoyo incluida
(extensible 80 cm con kit **69210231**)
(reducible 50 cm con kit **69210229**)
Código **69219060**



Turbina L 60 cm
Dos etapas
Chimenea regulable
Conexión rápida
(precisa QuickFit **69212006**)
Código **L0026200**



Desbrozadora de ruedas L 65 cm
24 cuchillas en 'Y'
Freno de seguridad integrado
Conexión rápida
(precisa QuickFit **69212006**)
Código **L0091000**



VERSIÓN MOTOCULTIVADORA

Cambio/ Velocidad (km/h):

6 velocidades (3 adelante + 3 atrás) con ruedas 5.00-10"

Velocidades (km/h):	1,26	1	1R	1,33
	2,64	2	2R	2,79
	4,37	3	3R	4,62

Dimensiones (mm)

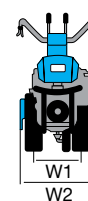
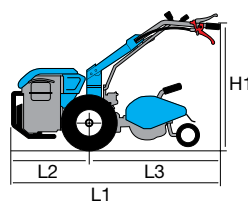

L1	1800
L2	690
L3	1110
H1	1470-630
W1	370
W2	800-400

VERSIÓN SEGADORA

Cambio/ Velocidad (km/h):

6 velocidades (3 adelante + 3 atrás) con ruedas 5.00-10"

Velocidades (km/h):	1,33	1	1R	1,26
	2,79	2	2R	2,64
	4,62	3	3R	4,37

Dimensiones (mm)

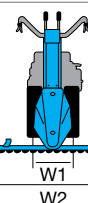
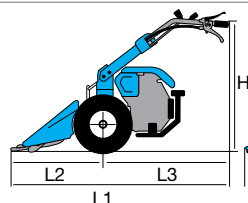



L1	1770
L2	900
L3	870
H1	1440-570
W1	370
W2	1420-950

Transmisión	de engranajes en baño de aceite
Embrague	multidisco en seco
Manillar	regulable vertical y horizontalmente, reversible a 180°, con dispositivo antivibración
Inversor de marcha	sí, con palanca en manillar
Diferencial	sí
Frenos	sí
Toma de fuerza	independiente de 973 r/min
Conexión de accesorios	QuickFit (opcional)
Enganche de remolque	sí
Capó	sí
Peso	130 kg (con motor diésel, fresa y ruedas)

Accesorios



413 S

Accesorio	Opcional accesorio
 <p>Fresa Ø 280, 60-50-(40) cm 16 cuchillas QuickFit incluido (reducible 40 cm con kit 69210259)</p>	 <p>Rueda de sostén Z0020368</p>  <p>Surcador retrofresa L0009800</p>
 <p>Fresa Ø 320, (80)-70-60-(50) cm 20 cuchillas QuickFit incluido Rueda de apoyo incluida (extensible 80 cm con kit 69210231) (reducible 50 cm con kit 69210229)</p>	 <p>Surcador retrofresa L0009800</p>
 <p>Fresa Ø 320, 80-70-60-(50) cm 24 cuchillas QuickFit incluido Rueda de apoyo incluida (reducible 50 cm con kit 69210229)</p>	 <p>Surcador retrofresa L0009800</p>
 <p>Fresa Ø 320, (80)-70-60-(50) cm 20 cuchillas Conexión fija Rueda de apoyo incluida (extensible 80 cm con kit 69210231) (reducible 50 cm con kit 69210229)</p>	 <p>Surcador retrofresa L0009800</p>

























Accesorios

Accesorio		Opcional accesorio		
Ruedas de goma				
<p>Par de ruedas de goma 4.00x8" Disco fijo</p>	69209025B	<p>Semiejes atornillados regulables</p>	69209105	
		<p>Semiejes regulables de 5 orificios</p>	L0059500	
		<p>Par de espaciadores L 50 mm</p>	69209094	
		<p>Par de cadenas para nieve</p>	L1055015	
<p>Par de ruedas de goma 4.00x10" Disco fijo</p>	69200024A	<p>Semiejes atornillados regulables</p>	69209105	
		<p>Semiejes regulables de 5 orificios</p>	L0059500	
		<p>Par de espaciadores L 50 mm</p>	69209094	
		<p>Par de cadenas para nieve</p>	L0021600	
<p>Par de ruedas de goma 4.00x10" Disco regulable</p>	69209004B	<p>Par de lastres 15 kg (no compatibles con semiejes regulables)</p>	69209099	
		<p>Par de lastres 15 kg (compatibles con semiejes regulables)</p>	69209075	
		<p>Semiejes atornillados regulables</p>	69209105	
		<p>Semiejes regulables de 5 orificios</p>	L0059500	
		<p>Par de espaciadores L 50 mm</p>	69209094	
		<p>Par de cadenas para nieve</p>	L0021600	
<p>Par de ruedas de goma 5.00x10" Disco regulable</p>	69209003B	<p>Par de lastres 15 kg (no compatibles con semiejes regulables)</p>	69209099	
		<p>Par de lastres 15 kg (compatibles con semiejes regulables)</p>	69209075	
		<p>Semiejes atornillados regulables</p>	69209105	
		<p>Semiejes regulables de 5 orificios</p>	L0059500	
		<p>Par de espaciadores L 50 mm</p>	69209094	
		<p>Par de cadenas para nieve</p>	L0030200	
<p>Par de ruedas de goma 16-6.50x8" Disco fijo</p>	69209012A	<p>Semiejes atornillados regulables</p>	69209105	
		<p>Semiejes regulables de 5 orificios</p>	L0059500	

Accesorios



413 S

Accesorio		Opcional accesorio		
Ruedas metálicas				
 <p>Par de ruedas metálicas Ø 480x100 mm</p>	69209067	 <p>Par de anillos ampliadores L 100 mm</p>	L0040100	
		 <p>Semiejes atornillados regulables</p>	69209105	
		 <p>Semiejes regulables de 5 orificios</p>	L0059500	
		 <p>Par de espaciadores L 50 mm</p>	69209094	
Portaherramientas regulable				
 <p>Portaherramientas regulable</p>	L1055001A	 <p>Arado de una reja</p>	Z0020102	
		 <p>Arado reversible a 180°</p>	Z0020104	
		 <p>Surcador</p>	Z0020133	
		 <p>Cultivadora de dientes fijos</p>	L0010200	
		 <p>Arrancadora de patatas</p>	L0066400	
Movimientos y lastrones				
 <p>Movimiento en baño de aceite</p>	69229096	 <p>0,95 m Lastrón completo central Dientes semi-tupidos</p>	69229084A	
		 <p>1,15 m Lastrón completo central Dientes semi-tupidos</p>	69229085A	
		 <p>1,27 m Lastrón completo central Dientes semi-tupidos</p>	69229086A	
		 <p>1,40 m Lastrón completo central Dientes semi-tupidos</p>	69229087A	
		 <p>0,95 m Lastrón completo central Dientes especiales Protecciones laterales</p>	69229068A	
		 <p>1,15 m Lastrón completo central Dientes especiales Protecciones laterales</p>	69229069A	
		 <p>1,27 m Lastrón completo central Dientes especiales Protecciones laterales</p>	69229070A	
		 <p>1,40 m Lastrón completo central Dientes especiales Protecciones laterales</p>	69229071A	
		 <p>1,22 m Lastrón completo central ESM "UNIVERSAL" (precisa kit L0058900)</p>	69229036	
		 <p>1,42 m Lastrón completo central ESM "UNIVERSAL" (precisa kit L0058900)</p>	69229021	
		 <p>1,02 m Lastrón completo central ESM "KOMUNAL" (precisa kit L0058900)</p>	L0066900	
		 <p>1,22 m Lastrón completo central ESM "KOMUNAL" (precisa kit L0058900)</p>	69229037	
		 <p>1,42 m Lastrón completo central ESM "KOMUNAL" (precisa kit L0058900)</p>	69229038	
		 <p>Lastre para movimiento en baño de aceite</p>	L0105700	
 <p>Zapatas eje hilera para lastrón con dientes semi-tupidos</p>	69229098			



Accesorios

Accesorio		Opcional accesorio		
Excavadora frontal				
	Excavadora frontal L 100x40 cm Conexión rápida Regulación horizontal y vertical (precisa QuickFit 69212006)	69209065		
Turbonieve				
	Turbina L 60 cm Dos etapas Chimenea regulable Conexión rápida (precisa QuickFit 69212006)	L0026200		
Escoba frontal				
	Escoba L 100xØ 35 cm Regulación horizontal y vertical Conexión rápida (precisa QuickFit 69212006)	L0094200		
Desbrozadoras de ruedas con rodillo				
	Desbrozadora de ruedas L 65 cm 24 cuchillas en 'Y' Freno de seguridad integrado Conexión rápida (precisa QuickFit 69212006)	L0091000		
Remolque				
	Remolque para conducción con el manillar Medidas de la caja 1,25x0,95 m Profundidad de la caja 30 cm Ruedas 145x70-8" Capacidad máxima 300 kg Freno de servicio con pedal Freno de estacionamiento manual Caja volquete Barandilla trasera abatible (no homologado para circulación vial)	L0018601		
QuickFit				
	Conexión rápida QuickFit	69212006		

Motocultivador profesional

417 S



Máquina profesional, con potencia y prestaciones adecuadas para desmalezar y arar todo tipo de terrenos. Polivalente y maniobrable, se mueve con seguridad en cualquier superficie gracias al diferencial autoblocante y al cambio de cinco velocidades.



El sistema EHS asegura un uso más fácil con menor esfuerzo.



Versión multidisco equipada de estándar de capò diseñado por Giugiaro.



Dos tomas de fuerza, una independiente de dos velocidades y una sincronizada.

417 S

Alimentación	Motor	Modelo	Cilindrada	Potencia	Arranque	Notas	Código
gasoline	POWERED BY HONDA	GX 340 OHV	389 cm ³	10,7 HP	autorretráctil	embrague multidisco	68339100AEN
gasoline	KOHLER	CH 395 OHV	277 cm ³	9,5 HP	autorretráctil/ eléctrico	embrague multidisco/ batería suministrada de serie	68339116AEN
gasoline	KOHLER	CH 440 OHV	429 cm ³	14,0 HP	autorretráctil/ eléctrico	embrague monodisco/ batería suministrada de serie	68339117AEN
diesel	LOMBARDINI A KOHLER COMPANY	15LD440	441 cm ³	10,9 HP	autorretráctil	embrague multidisco	68339105AEN
diesel	LOMBARDINI A KOHLER COMPANY	15LD440	441 cm ³	10,9 HP	autorretráctil/ eléctrico	embrague multidisco/ batería suministrada de serie	68339101AEN
diesel	LOMBARDINI A KOHLER COMPANY	15LD440	441 cm ³	10,9 HP	autorretráctil/ eléctrico	embrague monodisco/ batería suministrada de serie	68339120EN
diesel	LOMBARDINI A KOHLER COMPANY	3LD510	505 cm ³	12,2 HP	autorretráctil	embrague monodisco	68339102EN
diesel	LOMBARDINI A KOHLER COMPANY	3LD510	505 cm ³	12,2 HP	eléctrico	embrague monodisco/ batería suministrada de serie	68339103EN
diesel	LOMBARDINI A KOHLER COMPANY	3LD510	505 cm ³	12,2 HP	eléctrico	embrague monodisco/ batería suministrada de serie luces/ batería suministrada de serie	68339104EN

Detalle de accesorios



Fresa Ø 350, 80-65 cm
16 cuchillas
Conexión fija
Rueda de apoyo incluida
Código **69219077**



Portaherramientas regulable
Código **Z0020172**



Arado de una reja
Código **Z0020102**



VERSIÓN MOTOCULTIVADORA

Cambio/ Velocidad (km/h):

5 velocidades (4 adelante + 1 atrás) con ruedas 6.50/80-12"

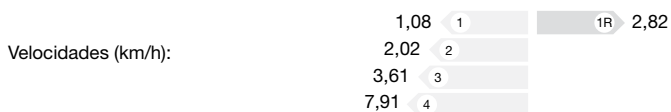

Dimensiones (mm)

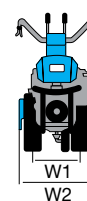
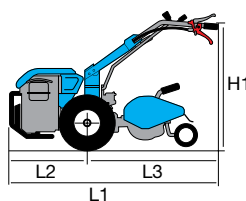

L1	2180
L2	730
L3	1450
H1	600-1300
W1	420-510
W2	600-900

VERSIÓN SEGADORA

Cambio/ Velocidad (km/h):

5 velocidades (4 adelante + 1 atrás) con ruedas 6.50/80-12"

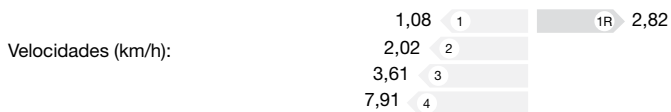

Dimensiones (mm)

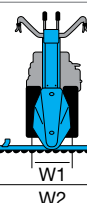
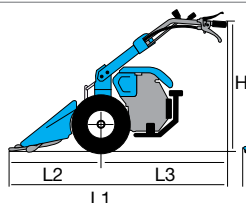

L1	2185
L2	1125
L3	1060
H1	700-1300
W1	430-490
W2	1150-1600

Transmisión	de engranajes en baño de aceite
Embrague	multidisco en seco o monodisco
Manillar	regulable vertical y horizontalmente, reversible a 180°, con dispositivo antivibración
Inversor de marcha	sí, con palanca junto al cambio
Diferencial	sí
Frenos	sí
Toma de fuerza	dos tomas de fuerza: una independiente de dos velocidades (1° 540 r/min - 2° 900 r/min) y una sincronizada
Conexión de accesorios	bridada a la TDF
Eganche de remolque	sí
Capó	sí, con portaherramientas/alojamiento batería integrado
Peso	250 kg (con motor diésel, fresa y ruedas)

Accesorios



417 S

Accesorio	Opcional accesorio
Fresas para motores < 11 HP	
 <p>Fresa Ø 320, (80)-70-60-(50) cm 20 cuchillas Conexión fija Rueda de apoyo incluida (extensible 80 cm con kit 69210231) (reducible 50 cm con kit 69210229)</p>	<p>69219070</p>  <p>Surcador retrofresa</p> <p>L0009800</p>
 <p>Fresa Ø 320, 80-70-60-(50) cm 24 cuchillas Conexión fija Rueda de apoyo incluida (reducible 50 cm con kit 69210229)</p>	<p>69219068</p>  <p>Surcador retrofresa</p> <p>L0009800</p>
Fresas para motores > 11 HP	
 <p>Fresa Ø 350, 80-65 cm 20 cuchillas Conexión fija Rueda de apoyo incluida</p>	<p>69219076</p>  <p>Surcador retrofresa</p> <p>Z0020134</p>
 <p>Fresa Ø 350, 80-65 cm 16 cuchillas Conexión fija Rueda de apoyo incluida</p>	<p>69219077</p>  <p>Surcador retrofresa</p> <p>Z0020134</p>

Accesorios



Accesorio		Opcional accesorio		
Ruedas de goma				
<p>Par de ruedas de goma 5.00x10" Disco regulable</p>	69209003B	<p>Par de lastres 15 kg (no compatibles con semiejes regulables)</p>	69209099	
		<p>Par de lastres 15 kg (compatibles con semiejes regulables)</p>	69209075	
		<p>Semiejes atornillados regulables</p>	69209105	
		<p>Semiejes regulables de 5 orificios</p>	L0059500	
		<p>Par de espaciadores L 95 mm</p>	69209095	
		<p>Par de cadenas para nieve</p>	L0030200	
<p>Par de ruedas de goma 5.00x12" Disco regulable</p>	69209002B	<p>Par de lastres 25 kg (compatibles con semiejes regulables)</p>	69209077	
		<p>Semiejes atornillados regulables</p>	69209105	
		<p>Semiejes regulables de 5 orificios</p>	L0059500	
		<p>Par de espaciadores L 95 mm</p>	69209095	
<p>Par de ruedas de goma 6.5/80x12" Disco regulable</p>	69200038B	<p>Par de lastres 25 kg (compatibles con semiejes regulables)</p>	69209077	
		<p>Semiejes atornillados regulables</p>	69209105	
		<p>Semiejes regulables de 5 orificios</p>	L0059500	
		<p>Par de espaciadores L 95 mm</p>	69209095	

Accesorios



417 S

Accesorio		Opcional accesorio		
Ruedas metálicas				
 <p>Par de ruedas metálicas Ø 570x125 mm</p>	69209068	 <p>Par de anillos ampliadores L100 mm</p>	69209069	
		 <p>Semiejes atornillados regulables</p>	69209105	
		 <p>Semiejes regulables de 5 orificios</p>	L0059500	
		 <p>Par de espaciadores L 95 mm</p>	69209095	
Portaherramientas regulable				
 <p>Portaherramientas regulable</p>	Z0020172	 <p>Arado de una reja</p>	Z0020102	
		 <p>Arado reversible a 180°</p>	Z0020104	
		 <p>Surcador</p>	Z0020133	
		 <p>Cultivadora de dientes fijos (no con ruedas 5.00x10")</p>	L0010200	
		 <p>Arrancadora de patatas (no con ruedas 5.00x10")</p>	L0066400	
Movimientos y lastrones				
 <p>Movimiento en baño de aceite</p>	L0101500	 <p>1,15 m Lastrón completo central Dientes semi-tupidos</p>	69229085A	
		 <p>1,27 m Lastrón completo central Dientes semi-tupidos</p>	69229086A	
		 <p>1,40 m Lastrón completo central Dientes semi-tupidos</p>	69229087A	
		 <p>0,95 m Lastrón completo central Dientes especiales Protecciones laterales</p>	69229068A	
		 <p>1,15 m Lastrón completo central Dientes especiales Protecciones laterales</p>	69229069A	
		 <p>1,27 m Lastrón completo central Dientes especiales Protecciones laterales</p>	69229070A	
		 <p>1,40 m Lastrón completo central Dientes especiales Protecciones laterales</p>	69229071A	
		 <p>1,22 m Lastrón completo central ESM "UNIVERSAL" (precisa kit L0058900)</p>	69229036	
		 <p>Lastre para movimiento en baño de aceite</p>	L0105700	
 <p>Zapatas eje hilera para lastrón con dientes semi-tupidos</p>	69229098			
Iluminación				
 <p>Kit faro auxiliar (solo para versiones con arranque eléctrico)</p>	69209113			



Motocultivador profesional

418 S



Por su potencia y fiabilidad, es la máquina ideal para agricultores y empresas de jardinería profesional. Polivalente y maniobrable, se mueve con seguridad en cualquier superficie gracias al diferencial autoblocante y al cambio de cinco velocidades. Los potentes motores que pueden equipar este modelo se aprovechan en pleno gracias a los semiejes reforzados, mientras que los grandes reductores en el eje de las ruedas permiten transmitir toda la potencia manteniendo la máquina elevada del suelo.



Semiejes reforzados con reductores integrados en el cambio para mayor agarre en terrenos difíciles.



Dos tomas de fuerza, una independiente de dos velocidades y una sincronizada.



Conexión de accesorios a la TDF con brida.

418 S

Alimentación	Motor	Modelo	Cilindrada	Potencia	Arranque	Notas	Código
diesel	LOMBARDINI A KOHLER COMPANY	3LD510	505 cm ³	12,2 HP	eléctrico	embrague monodisco/ luces/ batería suministrada de serie	68339153AEN
diesel	LOMBARDINI A KOHLER COMPANY	25LD330	654 cm ³	16,3 HP	eléctrico	embrague monodisco/ luces/ batería suministrada de serie	68339154AEN
diesel	LOMBARDINI A KOHLER COMPANY	25LD425	851 cm ³	19,0 HP	eléctrico	embrague monodisco/ luces/ batería suministrada de serie	68339155AEN

Detalle de accesorios



Fresa Ø 350, 80-65 cm
16 cuchillas
Conexión fija
Rueda de sostén
Código **69219077**



Portaherramientas regulable
Código **Z0020172**



Arado reversible a 180°
Código **Z0020107**



VERSIÓN MOTOCULTIVADORA

Cambio/ Velocidad (km/h):

5 velocidades (4 adelante + 1 atrás) con ruedas 6.50/80-12"

Velocidades (km/h):

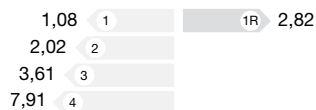

Dimensiones (mm)

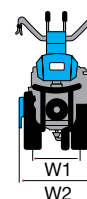
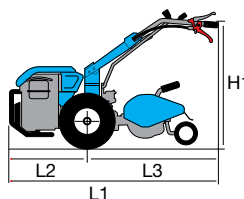

L1	2180
L2	730
L3	1450
H1	600-1300
W1	420-510
W2	600-900

VERSIÓN SEGADORA

Cambio/ Velocidad (km/h):

5 velocidades (4 adelante + 1 atrás) con ruedas 6.50/80-12"

Velocidades (km/h):

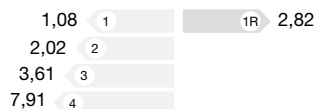

Dimensiones (mm)

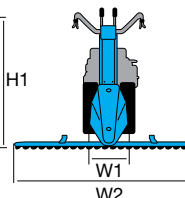
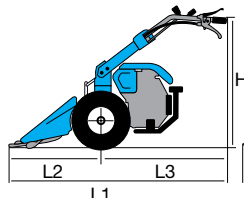

L1	2185
L2	1125
L3	1060
H1	700-1300
W1	450-510
W2	1150-1600

Transmisión	de engranajes en baño de aceite
Embrague	monodisco en seco
Manillar	regulable vertical y horizontalmente, reversible a 180°, con dispositivo antivibración
Inversor de marcha	sí, con palanca junto al cambio
Diferencial	sí
Frenos	sí
Toma de fuerza	dos tomas de fuerza: una independiente de dos velocidades (1° 540 r/min - 2° 900 r/min) y una sincronizada
Conexión de accesorios	bridada a la TDF
Enganche de remolque	sí
Capó	sí, con portaherramientas/alojamiento batería integrado
Peso	270 kg (con motor diésel, fresa y ruedas)

Accesorios









418 S











Accesorio		Opcional accesorio		
Fresas				
	Fresa Ø 350, 80-65 cm 20 cuchillas Conexión fija Rueda de sostén	69219076		Surcador retrofresa Z0020134
	Fresa Ø 350, 80-65 cm 16 cuchillas Conexión fija Rueda de sostén	69219077		Surcador retrofresa Z0020134
	Fresa Ø 350, 80-65 cm 20 cuchillas Conexión fija con reenvío Rueda de sostén (compatible solo con ruedas 6.50/80-15")	69219104		Surcador retrofresa Z0020134
	Fresa Ø 350, 80-65 cm 16 cuchillas Conexión fija con reenvío Rueda de sostén (compatible solo con ruedas 6.50/80-15")	69219105		Surcador retrofresa Z0020134
	Fresa Ø 350, 90-65 cm 16 cuchillas Conexión fija con reenvío Rueda de sostén (compatible solo con ruedas 6.50/80-15")	69219106		Surcador retrofresa Z0020134
Ruedas de goma				
	Par de ruedas de goma 6.5/80x12" Disco regulable	69200038B		Par de lastres 25 kg (compatibles con semiejes regulables) 69209077
				Semiejes atornillados regulables 69209105
				Semiejes regulables de 5 orificios L0059500
				Par de espaciadores L 95 mm 69209095
	Par de ruedas de goma 6.5/80x15" Disco regulable	69209013		Par de lastres 25 kg 69209077

Accesorios



Accesorio		Opcional accesorio		
Portaherramientas regulable				
 <p>Portaherramientas regulable</p>	Z0020172		Arado de una reja	Z0020102
			Arado reversible a 180°	Z0020107
			Surcador	Z0020133
			Cultivadora de dientes fijos	L0010200
			Arrancadora de patatas	L0066400

Movimientos y lastrones

 <p>Movimiento en baño de aceite</p>	L0101500		1,15 m Lastrón completo central Dientes semi-tupidos	69229085A
			1,27 m Lastrón completo central Dientes semi-tupidos	69229086A
			1,40 m Lastrón completo central Dientes semi-tupidos	69229087A
			0,95 m Lastrón completo central Dientes especiales Protecciones laterales	69229068A
			1,27 m Lastrón completo central Dientes especiales Protecciones laterales	69229070A
			1,40 m Lastrón completo central Dientes especiales Protecciones laterales	69229071A
			1,22 m Lastrón completo central ESM "UNIVERSAL" (precisa kit L0058900)	69229036
			Lastre para movimiento en baño de aceite	L0105700
			Zapatillas eje hilera para lastrón con dientes semi-tupidos	69229098

Máquinas profesionales
para triturar césped,
sarmientos y desechos varios,
potentes y fiables para
el acabado de labores
en el campo.



Desbrozadoras de ruedas

PROFESIONAL



BTS 65



BTS 80



DATOS TÉCNICOS



marchas



potencia



cuchillas



anchura de trabajo

Desbrozadora de ruedas profesional

BTS 65



Modelo sumamente fiable diseñado para las exigencias profesionales de los agricultores y expertos en el mantenimiento de espacios verdes. Césped, sarmientos, ramas y vegetación baja, malezas y brozas: nada es imposible para esta máquina que asegura una limpieza a fondo de terrenos, huertos y viñedos gracias a su eficiente y potente grupo de corte y a su gran anchura de trabajo.



Embragues de dirección independientes en las ruedas motrices con bloqueo de las ruedas para facilitar las maniobras.



El manillar se regula en cuatro posiciones verticales y cinco horizontales.



Ruedas direccionales delanteras bloqueables para facilitar el trabajo en pendiente.

BTS 65

Alimentación	Motor	Modelo	Cilindrada	Potencia	Arranque	Código
gasoline	POWERED by HONDA	GX 340 OHV	389 cm ³	10,7 HP	autorretráctil	68249007

Detalle de accesorios



**Par de ruedas metálicas
+ anillos ampliadores**
Ruedas metálicas Ø 410 mm
Código **68242001**



Cambio/ Velocidad (km/h):

4 velocidades (3 adelante + 1 atrás) con ruedas 16/6.50-8"

Velocidades (km/h):



Dimensiones (mm)

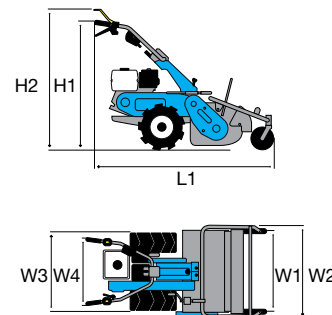

L1	1657
H1	1092
H2	1216
W1	700
W2	814
W3	670
W4	550

Transmisión	de engranajes en baño de aceite
Embrague	de correa con tensor
Dirección	con embragues de dirección independientes y bloqueo ruedas
Manillar	con regulación vertical y horizontal
Grupo de corte	rotor con 38 cuchillas en 'Y'
Anchura de trabajo	65 cm
Altura de corte	de 20 a 80 mm, regulable con manivela
Freno de servicio	de activación automática
Ruedas delanteras	pivotantes con bloqueo
Ruedas traseras	16/6.50-8"
Peso	160 kg

Desbrozadora de ruedas profesional

BTS 80



Máquina fiable y de alto rendimiento, con las mismas prestaciones profesionales que el modelo más pequeño, pero con un motor más potente y una anchura de corte superior que asegura excelentes resultados en todas las condiciones.



Rotor con cuchillas en 'Y', potentes y resistentes, para triturar césped y sarmientos con la máxima eficiencia y sin temor a golpes o heridas.



Palanca de selección de marchas de fácil activación en el manillar.



El freno de servicio y de aparcamiento se activa automáticamente al desembrague para prevenir movimientos accidentales peligrosos.

BTS 80

Alimentación	Motor	Modelo	Cilindrada	Potencia	Arranque	Código
gasoline	POWERED by HONDA	GX 340 OHV	389 cm ³	10,7 HP	autorretráctil	68249018A

Detalle de accesorios



**Par de ruedas metálicas
+ anillos ampliadores**
Ruedas metálicas Ø 410 mm
Código **68242001**



Cambio/ Velocidad (km/h):

4 velocidades (3 adelante + 1 atrás) con ruedas 16/6.50-8"

Velocidades (km/h):



Dimensiones (mm)

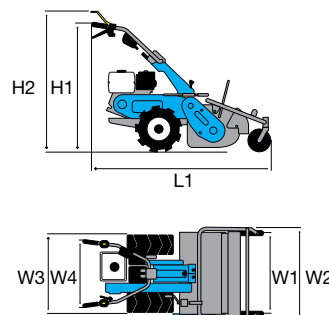

L1	1657
H1	1092
H2	1216
W1	850
W2	964
W3	670
W4	550

Transmisión	de engranajes en baño de aceite
Embrague	de correa con tensor
Dirección	con embragues de dirección independientes y bloqueo ruedas
Manillar	con regulación vertical y horizontal
Grupo de corte	rotor con 46 cuchillas en 'Y'
Anchura de trabajo	80 cm
Altura de corte	de 20 a 80 mm, regulable con manivela
Freno de servicio	de activación automática
Ruedas delanteras	pivotantes con bloqueo
Ruedas traseras	16/6.50-8"
Peso	175 kg

Facilidad de conducción
y manejabilidad para un corte preciso
en cualquier condición de trabajo,
en el signo de la fiabilidad
y el rendimiento.



Segadoras

PRIVADO



110



120



INTENSIVO



130 S

NOVEDAD



140



PROFESIONAL



141



141 M



DATOS TÉCNICOS



marchas



potencia



barra segadora



bloqueo diferencial



inversor



frenos



semiejes con reductores

ACCESORIOS OPCIONALES



barra segadora



escoba



quitanieves



excavadora



desbrozadora de ruedas

Segadora para uso privado

110



Con preinstalación para barra segadora central, ligera y maniobrable, ideal para usuarios privados. Se utiliza principalmente para cortar césped y forraje, y para la limpieza fuera del jardín.



Manillar con regulación vertical para trabajar en la postura correcta.



Manillar montado sobre soportes antivibración.



Conexión rápida QuickFit integrada que permite cambiar los aperos sin herramientas.

110

Alimentación	Motor	Modelo	Cilindrada	Potencia	Arranque	Código
gasoline	Emak	K 700 H OHV	182 cm ³	5,4 HP	autorretractil	68939001EN

Detalle de accesorios



Par de ruedas de goma 3.50x6"
Disco fijo
Código 69209107



Movimiento excéntrico
Código 69222010



Lastrón completo central 0,92 m
Dientes especiales
Código 69222011



Cambio/ Velocidad (km/h):

1 velocidad (1 adelante) con ruedas 3.50-6"

Velocidades (km/h):

2,30

Dimensiones (mm)

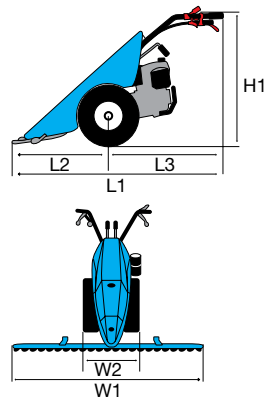

L1	1540
L2	740
L3	800
H1	990
W1	920
W2	400

Transmisión	de engranajes en baño de aceite
Embrague	de acoplamiento directo
Manillar	regulación vertical con dispositivo antivibración
Inversor de marcha	no
Diferencial	no
Frenos	no
Toma de fuerza	independiente de 1017 r/min
Conexión de accesorios	QuickFit de serie
Peso	70 kg (con ruedas, movimiento y barra)

Segadora para uso privado

120



Se utiliza principalmente para cortar césped y forraje, y para la limpieza del campo. El manillar con regulación vertical y horizontal, el sistema QuickFit y la transmisión disponible también con accionamiento en baño de aceite facilitan las labores.



Mando de activación de la toma de fuerza directamente en el manillar.



Manillar regulable vertical y horizontalmente con dispositivo antivibración para mayor comodidad de uso.



Conexión rápida QuickFit integrada que permite cambiar los aperos sin herramientas.

120

Alimentación	Motor	Modelo	Cilindrada	Potencia	Arranque	Código
gasoline	POWERED BY HONDA	GX 160 OHV	163 cm ³	4,8 HP	autorretráctil	68919127
gasoline	Emak	K 800 H OHV	182 cm ³	5,7 HP	autorretráctil	68919131
gasoline	KOHLER	CH 270 OHV	208 cm ³	7,0 HP	autorretráctil	68919126

Detalle de accesorios



Movimiento excéntrico
Código 69229091



Lastrón completo central
0,92 m
Dientes especiales
Código 69222011



Escoba L 80-Ø 35 cm
Regulación horizontal y vertical
Código L0070000



Cambio/ Velocidad (km/h):

2 velocidades (1 adelante + 1 atrás) con ruedas 4.00-8"

Velocidades (km/h): 3,07 **1** **1R** 1,18

Dimensiones (mm)

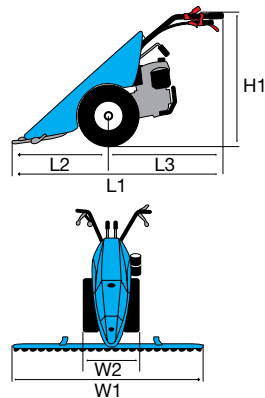

L1	1465
L2	600
L3	865
H1	1150
W1	920-1220
W2	465

Transmisión	de engranajes en baño de aceite
Embrague	multidisco en seco
Manillar	regulación vertical y horizontal con dispositivo antivibración
Inversor de marcha	no
Diferencial	no
Frenos	no
Toma de fuerza	independiente de 1004 r/min
Conexión de accesorios	QuickFit de serie
Peso	80 kg (con ruedas, movimiento y barra)

Accesorios



120

Accesorio		Opcional accesorio		
Ruedas de goma				
	Par de ruedas de goma 4.00x8" Disco fijo	69209025B		Par de cadenas para nieve L1055015
Ruedas metálicas				
	Par de ruedas metálicas Ø 480x100 mm (instalables directamente en los cubos o en combinación con ruedas 69209025B)	69209067		Par de anillos ampliadores L 100 mm L0040100
Movimientos y lastrones				
	Movimiento excéntrico	69229091		0,92 m Lastrón completo central Dientes especiales 69222011
	Movimiento en baño de aceite	69229028		0,95 m Lastrón completo central Dientes semi-tupidos 69222084A
				1,15 m Lastrón completo central Dientes semi-tupidos 69222085A
				0,95 m Lastrón completo central Dientes especiales Protecciones laterales 69222068A
				1,15 m Lastrón completo central Dientes especiales Protecciones laterales 69222069A
				1,22 m Lastrón completo central ESM "UNIVERSAL" (precisa kit L0058900) 69229036
				1,02 m Lastrón completo central ESM "KOMUNAL" (precisa kit L0058900) L0066900
				1,22 m Lastrón completo central ESM "KOMUNAL" (precisa kit L0058900) 69229037
				Zapatas eje hilera para lastrón con dientes semi-tupidos 69229098
				Lastre para movimiento en baño de aceite L0105700
Escoba frontal				
	Escoba L 80-Ø 35 cm Regulación horizontal y vertical	L0070000		



Segadora para uso intensivo

130 S

NOVEDAD

Diseñada para pequeñas y medianas extensiones, esta máquina combina eficacia y resistencia con prestaciones profesionales y gran facilidad de maniobra, lo que la hace perfecta para particulares exigentes y agricultores. La amplia gama de accesorios, como barras segadoras, escobas y turbinas de nieve, cubre todas las necesidades de quienes buscan una máquina multifunción que sea segura y fácil de usar.



Manillar regulable vertical y horizontalmente con dispositivo antivibración para mayor comodidad de uso.



El sistema EHS asegura un uso más fácil con menor esfuerzo.



Práctico inversor de marcha que permite cambiar rápidamente a marcha atrás desde cualquier velocidad.

130 S

Alimentación	Motor	Modelo	Cilindrada	Potencia	Arranque	Código
gasoline	POWERED BY HONDA	GX 200 OHV	196 cm ³	5,8 HP	autorretráctil	68949002EN
gasoline	Emak	K 800 H OHV	182 cm ³	5,7 HP	autorretráctil	68949001EN

Detalle de accesorios



Escoba L 100xØ 35 cm
Regulación horizontal y vertical
Conexión rápida
Código **L0094200**



Movimiento en baño de aceite
Código **69229096**



Excavadora frontal L 100x40 cm
Conexión rápida
Regulación horizontal y vertical
Código **69209065**



Cambio/ Velocidad (km/h):

4 velocidades (2 adelante + 2 atrás) con ruedas 4.00-8"

Velocidades (km/h):

1,11	1	1R	1,05
2,32	2	2R	2,20

Dimensiones (mm)

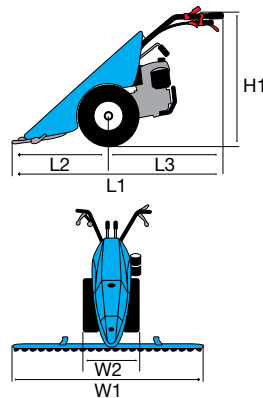



















L1	1670
L2	900
L3	770
H1	1250-300
W1	1270-950
W2	450

Transmisión	de engranajes en baño de aceite
Embrague	cónico en seco
Manillar	regulación vertical y horizontal, con dispositivo antivibración
Inversor de marcha	sí, con palanca en manillar
Diferencial	no
Frenos	no
Toma de fuerza	independiente de 973 r/min
Conexión de accesorios	QuickFit de serie
Peso	105 kg (con ruedas, movimiento y barra)

Accesorios



130 S

Accesorio		Opcional accesorio	
Ruedas de goma			
	Par de ruedas de goma 4.00x8" Disco fijo Conexión rápida	69209110	 Par de cadenas para nieve L1055015
	Par de ruedas de goma 4.00x10" Disco fijo (precisa espaciadores 69209112)	69200024A	 Par de cadenas para nieve L0021600
Ruedas metálicas			
	Par de ruedas metálicas Ø 480x100 mm (precisa espaciadores 69209112)	69209067	 Par de anillos ampliadores L 100 mm L0040100
Movimientos y lastrones			
 Movimiento en baño de aceite	69229096		0,95 m Lastrón completo central Dientes semi-tupidos 69229084A
			1,15 m Lastrón completo central Dientes semi-tupidos 69229085A
			1,27 m Lastrón completo central Dientes semi-tupidos 69229086A
			0,95 m Lastrón completo central Dientes especiales Protecciones laterales 69229068A
			1,15 m Lastrón completo central Dientes especiales Protecciones laterales 69229069A
			1,27 m Lastrón completo central Dientes especiales Protecciones laterales 69229070A
			1,22 m Lastrón completo central ESM "UNIVERSAL" (precisa kit L0058900) 69229036
			1,02 m Lastrón completo central ESM "KOMUNAL" (precisa kit L0058900) L0066900
			1,22 m Lastrón completo central ESM "KOMUNAL" (precisa kit L0058900) 69229037
			Lastre para movimiento en baño de aceite L0105700
			Zapatas eje hilera para lastrón con dientes semi-tupidos 69229098



Accesorios

Accesorio	Opcional accesorio
Excavadora frontal	
 <p>Excavadora frontal L 100x40 cm Conexión rápida Regulación horizontal y vertical</p>	<p>69209065</p>
Turbonieve	
 <p>Turbina L 60 cm Dos etapas Chimenea regulable Conexión rápida</p>	<p>L0026200</p>
Escoba frontal	
 <p>Escoba L 100xØ 35 cm Regulación horizontal y vertical Conexión rápida</p>	<p>L0094200</p>
Desbrozadoras de ruedas con rodillo	
 <p>Desbrozadora de ruedas L 65 cm 24 cuchillas en "Y" Freno de seguridad integrado Conexión rápida (precisa QuickFit 69212006)</p>	<p>L0091000</p>

Segadora para uso intensivo

140



Apta para el uso de la barra segadora central, es una máquina ligera y manejable diseñada para cubrir las exigencias de los usuarios semiprofesionales. Se utiliza principalmente para el corte de césped y forrajes y para la limpieza de los campos. Detalles como los brazos de altura regulable, el inversor rápido de marcha, el sistema QuickFit y la transmisión disponible también en baño de aceite denotan gran atención al usuario.



Inversor rápido con palanca de mando en el manillar: permite invertir el sentido de marcha sin intervenir en las marchas.



Conexión rápida QuickFit integrada que permite cambiar los aperos sin herramientas.



Manillar con regulación vertical y dispositivo antivibración para mayor comodidad de uso.

140

Alimentación	Motor	Modelo	Cilindrada	Potencia	Arranque	Código
gasoline	POWERED BY HONDA	GX 160 OHV	163 cm ³	4,8 HP	autorretractil	68919051
gasoline	POWERED BY HONDA	GX 270 OHV	270 cm ³	8,4 HP	autorretractil	68919055
gasoline	KOHLER	CH 395 OHV	277 cm ³	9,5 HP	autorretractil	68919059A

Detalle de accesorios



Movimiento en baño de aceite
Código **69229023**



Excavadora frontal
L 100x40 cm
Conexión rápida
Regulación horizontal y vertical
Código **69209065**



Escoba L 100xØ 35 cm
Regulación horizontal y vertical
Conexión rápida
Código **L0094200**



Cambio/ Velocidad (km/h):

7 velocidades (4 adelante + 3 atrás) con ruedas 4.00-8"

Velocidades (km/h):

1,05	1	1R	1,11
2,20	2	2R	2,32
3,63	3	3R	3,83
11,38	4		

Dimensiones (mm)

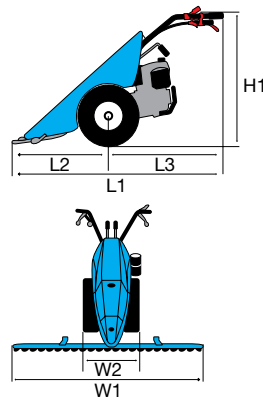























L1	1660 (1665)
L2	900 (950)
L3	760
H1	1250-400
W1	950-1450
W2	437

Transmisión	de engranajes en baño de aceite
Embrague	multidisco en seco
Manillar	regulación vertical con dispositivo antivibración
Inversor de marcha	sí, con palanca en manillar
Diferencial	no
Frenos	no
Toma de fuerza	independiente de 973 r/min
Conexión de accesorios	QuickFit de serie
Peso	115 kg (con ruedas, movimiento y barra)

















Accesorios



140

Accesorio		Opcional accesorio		
Ruedas de goma				
 <p>Par de ruedas de goma 4.00x8" Disco fijo</p>	69209025B	 <p>Par de espaciadores L 50 mm</p>	69209094	
		 <p>Par de espaciadores L 130 mm Para montar ruedas gemelas</p>	69209097	
		 <p>Par de cadenas para nieve</p>	L0021600	
 <p>Par de ruedas de goma 4.00x10" Disco fijo</p>	69200024	 <p>Par de espaciadores L 50 mm</p>	69209094	
		 <p>Par de espaciadores L 130 mm Para montar ruedas gemelas</p>	69209097	
		 <p>Par de cadenas para nieve</p>	L0021600	
 <p>Par de ruedas de goma 4.00x10" Disco regulable</p>	69209004B	 <p>Par de espaciadores L 50 mm</p>	69209094	
		 <p>Par de espaciadores L 130 mm Para montar ruedas gemelas</p>	69209097	
		 <p>Par de garras 10"</p>	L0033800	
		 <p>Par de cadenas para nieve</p>	L0021600	
 <p>Par de ruedas de goma 5.00x10" Disco regulable</p>	69209003B	 <p>Par de espaciadores L 50 mm (necesarios para motores DIÉSEL)</p>	69209094	
		 <p>Par de espaciadores L 150 mm Para montar ruedas gemelas</p>	69209098	
		 <p>Par de cadenas para nieve</p>	L0030200	
 <p>Par de ruedas de goma 16-6.50/8" Disco fijo</p>	69209012A	 <p>Par de espaciadores L 50 mm (necesarios para el montaje)</p>	69209094	
 <p>Par de ruedas de goma 18-9.50/8" Disco fijo</p>	69209104	 <p>Par de espaciadores L 100 mm (necesarios para el montaje)</p>	69209103	
Ruedas metálicas				
 <p>Par de ruedas metálicas Ø 480x100 mm</p>	69209067	 <p>Par de anillos ampliadores L 100 mm</p>	L0040100	







Accesorio	Opcional accesorio		
 <p>Movimiento en baño de aceite</p> <p>69229023</p>		<p>0,95 m Lastrón completo central Dientes semi-tupidos</p>	<p>69229084A</p>
		<p>1,15 m Lastrón completo central Dientes semi-tupidos</p>	<p>69229085A</p>
		<p>1,27 m Lastrón completo central Dientes semi-tupidos</p>	<p>69229086A</p>
		<p>1,40 m Lastrón completo central Dientes semi-tupidos</p>	<p>69229087A</p>
		<p>0,95 m Lastrón completo central Dientes especiales Protecciones laterales</p>	<p>69229068A</p>
		<p>1,15 m Lastrón completo central Dientes especiales Protecciones laterales</p>	<p>69229069A</p>
		<p>1,27 m Lastrón completo central Dientes especiales Protecciones laterales</p>	<p>69229070A</p>
		<p>1,40 m Lastrón completo central Dientes especiales Protecciones laterales</p>	<p>69229071A</p>
		<p>1,22 m Lastrón completo central ESM "UNIVERSAL" (precisa kit L0058900)</p>	<p>69229036</p>
		<p>1,42 m Lastrón completo central ESM "UNIVERSAL" (precisa kit L0058900)</p>	<p>69229021</p>
		<p>1,02 m Lastrón completo central ESM "KOMUNAL" (precisa kit L0058900)</p>	<p>L0066900</p>
		<p>1,22 m Lastrón completo central ESM "KOMUNAL" (precisa kit L0058900)</p>	<p>69229037</p>
		<p>1,42 m Lastrón completo central ESM "KOMUNAL" (precisa kit L0058900)</p>	<p>69229038</p>
		<p>Zapatillas eje hilera para lastrón con dientes semi-tupidos</p>	<p>69229098</p>
		<p>Lastre para movimiento mecánico</p>	<p>L0105500</p>
	<p>Lastre para movimiento en baño de aceite</p>	<p>L0105700</p>	

Accesorios



140

Accesorio	Opcional accesorio
Excavadora frontal	
 <p>Excavadora frontal L 100x40 cm Conexión rápida Regulación horizontal y vertical</p>	<p>69209065</p>
Turbonieve	
 <p>Turbina L 60 cm Dos etapas Chimenea regulable Conexión rápida</p>	<p>L0026200</p>
Escoba frontal	
 <p>Escoba L 100xØ 35 cm Regulación horizontal y vertical Conexión rápida</p>	<p>L0094200</p>
Desbrozadoras de ruedas con rodillo	
 <p>Desbrozadora de ruedas L 65 cm 24 cuchillas en "Y" Freno de seguridad integrado Conexión rápida</p>	<p>L0091000</p>



Segadora profesional

141



El modelo 141 completa la oferta para los usuarios semiprofesionales: máquina ideal para el corte de césped y forraje y para la limpieza en campo abierto. Caracterizada por una óptima combinación de potencia y manejabilidad, esta segadora se suministra de serie con frenos de mando independiente.



Frenos independientes de serie.



Práctico inversor de marcha que permite pasar rápidamente a la marcha atrás desde cualquier velocidad.



Diferencial de serie para facilitar las maniobras incluso en pendientes.

141

Alimentación	Motor	Modelo	Cilindrada	Potencia	Arranque	Código
gasoline	POWERED BY HONDA	GX 270 OHV	270 cm ³	8,4 HP	autorretráctil	68919025
gasoline	KOHLER	CH 395 OHV	277 cm ³	9,5 HP	autorretráctil	68919030A
diesel	LOMBARDINI <small>by KOHLER COMPANY</small>	15LD350	349 cm ³	7,5 HP	autorretráctil	68919022

Detalle de accesorios



Movimiento en baño de aceite
Código 69229023



Lastrón completo central
1,15 m
Dientes especiales
Protecciones laterales
Código 69229069A



Turbina L 60 cm
Dos etapas
Chimenea regulable
Conexión rápida
Código L0026200



Cambio/ Velocidad (km/h):

7 velocidades (4 adelante + 3 atrás) con ruedas 4.00-10"

Velocidades (km/h):

1,20	1	1R	1,27
2,57	2	2R	2,66
4,17	3	3R	4,41
13,05	4		

Dimensiones (mm)

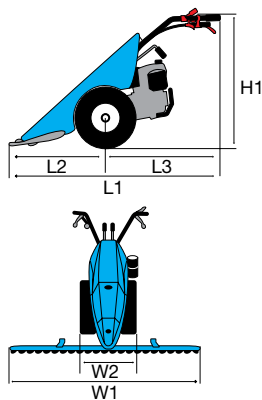

L1	1660 (1665)
L2	900 (950)
L3	760
H1	1255-405
W1	900-1600
W2	445-586

Transmisión	de engranajes en baño de aceite
Embrague	multidisco en seco
Manillar	regulación vertical con dispositivo antivibración
Inversor de marcha	sí, con palanca en manillar
Diferencial	sí
Frenos	sí
Toma de fuerza	independiente de 973 r/min
Conexión de accesorios	QuickFit de serie
Peso	135 kg (con ruedas, movimiento y barra)



















Accesorios

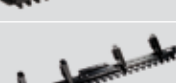

141

Accesorio		Opcional accesorio		
Ruedas de goma				
 <p>Par de ruedas de goma 4.00x10" Disco fijo</p>	69200024	 <p>Par de espaciadores L 50 mm</p>	69209094	
		 <p>Par de espaciadores L 130 mm Para montar ruedas gemelas</p>	69209097	
		 <p>Par de cadenas para nieve</p>	L0021600	
 <p>Par de ruedas de goma 4.00x10" Disco regulable</p>	69209004B	 <p>Par de espaciadores L 50 mm</p>	69209094	
		 <p>Par de espaciadores L 130 mm Para montar ruedas gemelas</p>	69209097	
		 <p>Par de garras 10"</p>	L0033800	
		 <p>Par de cadenas para nieve</p>	L0021600	
 <p>Par de ruedas de goma 5.00x10" Disco regulable</p>	69209003B	 <p>Par de espaciadores L 50 mm (necesarios para motores DIÉSEL)</p>	69209094	
		 <p>Par de espaciadores L 150 mm Para montar ruedas gemelas</p>	69209098	
		 <p>Par de cadenas para nieve</p>	L0030200	
 <p>Par de ruedas de goma 18-9.50/8" Disco fijo</p>	69209104	 <p>Par de espaciadores L 100 mm (necesarios para el montaje)</p>	69209103	
Ruedas metálicas				
 <p>Par de ruedas metálicas Ø 480x100 mm</p>	69209067	 <p>Par de anillos ampliadores L 100 mm</p>	L0040100	







Accesorio	Opcional accesorio		
 <p>Movimiento en baño de aceite</p> <p>69229023</p>		<p>0,95 m Lastrón completo central Dientes semi-tupidos</p>	<p>69229084A</p>
		<p>1,15 m Lastrón completo central Dientes semi-tupidos</p>	<p>69229085A</p>
		<p>1,27 m Lastrón completo central Dientes semi-tupidos</p>	<p>69229086A</p>
		<p>1,40 m Lastrón completo central Dientes semi-tupidos</p>	<p>69229087A</p>
		<p>1,60 m Lastrón completo central Dientes semi-tupidos</p>	<p>69229093A</p>
		<p>0,95 m Lastrón completo central Dientes especiales Protecciones laterales</p>	<p>69229068A</p>
		<p>1,15 m Lastrón completo central Dientes especiales Protecciones laterales</p>	<p>69229069A</p>
		<p>1,27 m Lastrón completo central Dientes especiales Protecciones laterales</p>	<p>69229070A</p>
		<p>1,40 m Lastrón completo central Dientes especiales Protecciones laterales</p>	<p>69229071A</p>
		<p>1,22 m Lastrón completo central ESM "UNIVERSAL" (precisa kit L0058900)</p>	<p>69229036</p>
		<p>1,42 m Lastrón completo central ESM "UNIVERSAL" (precisa kit L0058900)</p>	<p>69229021</p>
		<p>1,02 m Lastrón completo central ESM "KOMUNAL" (precisa kit L0058900)</p>	<p>L0066900</p>
		<p>1,22 m Lastrón completo central ESM "KOMUNAL" (precisa kit L0058900)</p>	<p>69229037</p>
		<p>1,42 m Lastrón completo central ESM "KOMUNAL" (precisa kit L0058900)</p>	<p>69229038</p>
		<p>Zapatillas eje hilera para lastrón con dientes semi-tupidos</p>	<p>69229098</p>
		<p>Lastre para movimiento mecánico</p>	<p>L0105500</p>
	<p>Lastre para movimiento en baño de aceite</p>	<p>L0105700</p>	

Accesorios



141

Accesorio	Opcional accesorio
Excavadora frontal	
 <p>Excavadora frontal L 100x40 cm Conexión rápida Regulación horizontal y vertical</p>	<p>69209065</p>
Turbonieve	
 <p>Turbina L 60 cm Dos etapas Chimenea regulable Conexión rápida</p>	<p>L0026200</p>
Escoba frontal	
 <p>Escoba L 100xØ 35 cm Regulación horizontal y vertical Conexión rápida</p>	<p>L0094200</p>
Desbrozadoras de ruedas con rodillo	
 <p>Desbrozadora de ruedas L 65 cm 24 cuchillas en "Y" Freno de seguridad integrado Conexión rápida</p>	<p>L0091000</p>

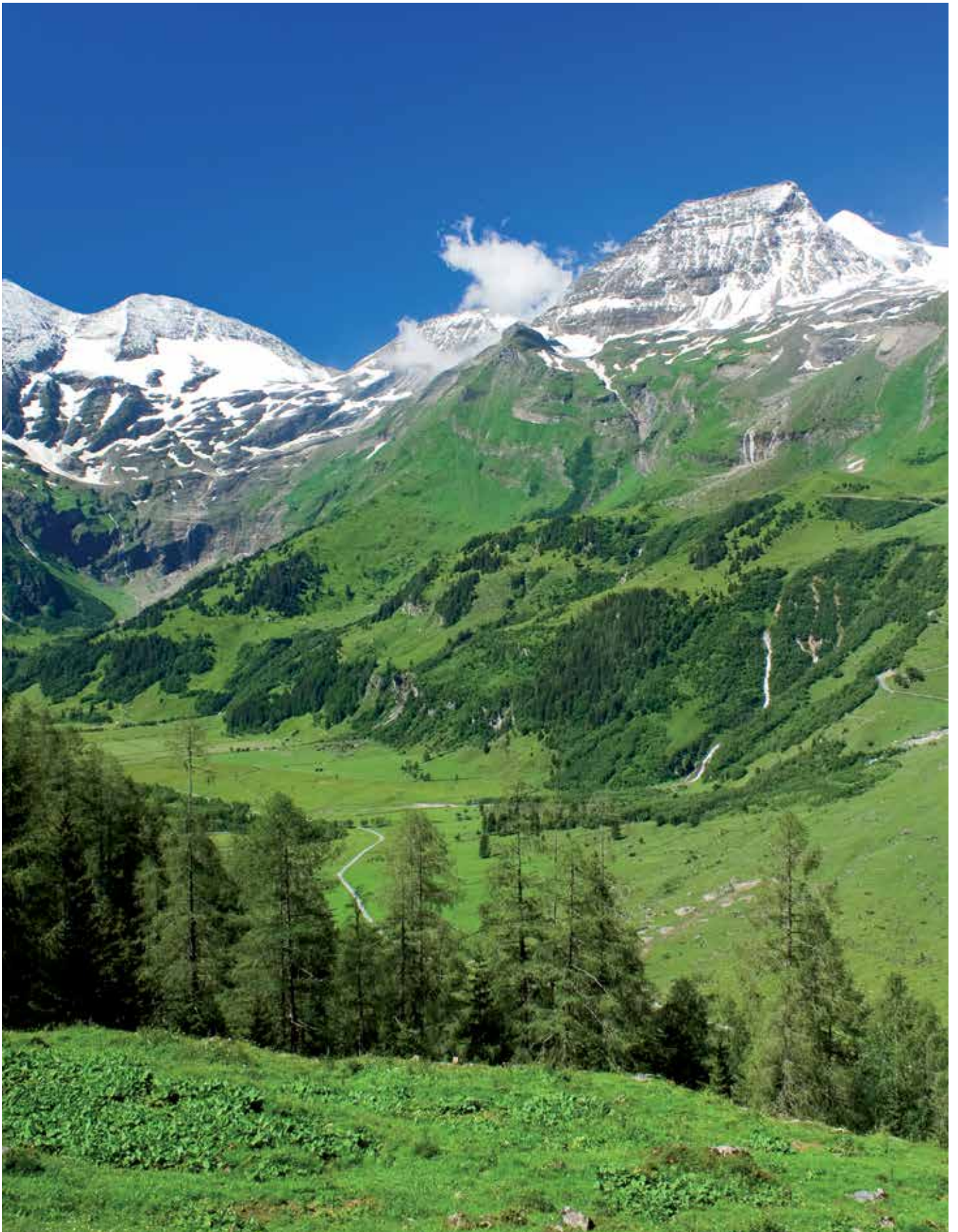

Segadora profesional

141 M



Modelo profesional, ideal para el uso en montaña, corte de césped o forraje y limpieza del campo. Máquina potente que se adapta bien al trabajo en campos escarpados.



Embragues de dirección con mando combinado con los frenos, permiten hacer virajes de 360° con un mínimo radio de giro.



Semiejes con reductores finales para mejorar el agarre en terrenos con fuerte pendiente.



Frenos independientes con freno de aparcamiento.

141 M

Alimentación	Motor	Modelo	Cilindrada	Potencia	Arranque	Código
gasoline	KOHLER	CH 395 OHV	277 cm ³	9,5 HP	autorretráctil	68919083A
diesel	LOMBARDINI <small>by KOHLER COMPANY</small>	15LD350	349 cm ³	7,5 HP	autorretráctil	68919072

Detalle de accesorios



Movimiento en baño de aceite
Código 69229023



Lastrón completo central 1,22 m ESM "KOMUNAL"
(precisa kit L0058900)
Código 69229037



Par de ruedas metálicas Ø 480x100 mm
Código 69209067



Cambio/ Velocidad (km/h):

7 velocidades (4 adelante + 3 atrás) con ruedas 4.00-10"

Velocidades (km/h):

1,20	1	1R	1,27
2,57	2	2R	2,66
4,17	3	3R	4,41
13,05	4		

Dimensiones (mm)

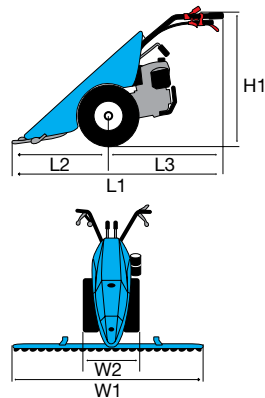



















L1	1765
L2	950
L3	860
H1	1260-410
W1	1270-1620
W2	715-800

Transmisión	de engranajes en baño de aceite
Embrague	multidisco en seco
Manillar	regulación vertical con dispositivo antivibración
Inversor de marcha	sí, con palanca en manillar
Diferencial	sí, con embragues de dirección con mando combinado con los frenos
Frenos	sí
Toma de fuerza	independiente de 973 r/min
Conexión de accesorios	QuickFit de serie
Peso	175 kg (con ruedas, movimiento y barra)















Accesorios

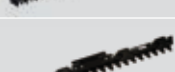

141 M

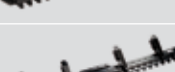
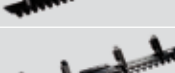
Accesorio		Opcional accesorio		
Ruedas de goma				
 <p>Par de ruedas de goma 4.00x10" Disco fijo</p>	69200024	 <p>Par de espaciadores L 50 mm</p>	69209094	
		 <p>Par de espaciadores L 130 mm Para montar ruedas gemelas</p>	69209097	
		 <p>Par de cadenas para nieve</p>	L0021600	
 <p>Par de ruedas de goma 4.00x10" Disco regulable</p>	69209004B	 <p>Par de espaciadores L 50 mm</p>	69209094	
		 <p>Par de espaciadores L 130 mm Para montar ruedas gemelas</p>	69209097	
		 <p>Par de garras 10"</p>	L0033800	
		 <p>Par de cadenas para nieve</p>	L0021600	
 <p>Par de ruedas de goma 5.00x10" Disco regulable</p>	69209003B	 <p>Par de espaciadores L 50 mm (necesarios para motores DIÉSEL)</p>	69209094	
		 <p>Par de espaciadores L 150 mm Para montar ruedas gemelas</p>	69209098	
		 <p>Par de cadenas para nieve</p>	L0030200	
 <p>Par de ruedas de goma 5.00x10" Disco fijo</p>	69200023A	 <p>Par de espaciadores L 150 mm Para montar ruedas gemelas</p>	69209098	
		 <p>Par de cadenas para nieve</p>	L0030200	
 <p>Par de ruedas de goma 21-11.00/8" Disco fijo Par de espaciadores L 50 mm incluido (69209094)</p>	69200021A			
Ruedas metálicas				
 <p>Par de ruedas metálicas Ø 480x100 mm</p>	69209067	 <p>Par de anillos ampliadores L 100 mm</p>	L0040100	







Accesorio	Opcional accesorio		
<div data-bbox="113 1166 312 1306" data-label="Image"> </div> <p data-bbox="352 1225 609 1247">Movimiento en baño de aceite</p> <p data-bbox="772 1225 858 1247">69229023</p>		<p>0,95 m Lastrón completo central Dientes semi-tupidos</p>	<p>69229084A</p>
		<p>1,15 m Lastrón completo central Dientes semi-tupidos</p>	<p>69229085A</p>
		<p>1,27 m Lastrón completo central Dientes semi-tupidos</p>	<p>69229086A</p>
		<p>1,40 m Lastrón completo central Dientes semi-tupidos</p>	<p>69229087A</p>
		<p>1,60 m Lastrón completo central Dientes semi-tupidos</p>	<p>69229093A</p>
		<p>0,95 m Lastrón completo central Dientes especiales Protecciones laterales</p>	<p>69229068A</p>
		<p>1,15 m Lastrón completo central Dientes especiales Protecciones laterales</p>	<p>69229069A</p>
		<p>1,27 m Lastrón completo central Dientes especiales Protecciones laterales</p>	<p>69229070A</p>
		<p>1,40 m Lastrón completo central Dientes especiales Protecciones laterales</p>	<p>69229071A</p>
		<p>1,22 m Lastrón completo central ESM "UNIVERSAL" (precisa kit L0058900)</p>	<p>69229036</p>
		<p>1,42 m Lastrón completo central ESM "UNIVERSAL" (precisa kit L0058900)</p>	<p>69229021</p>
		<p>1,02 m Lastrón completo central ESM "KOMUNAL" (precisa kit L0058900)</p>	<p>L0066900</p>
		<p>1,22 m Lastrón completo central ESM "KOMUNAL" (precisa kit L0058900)</p>	<p>69229037</p>
		<p>1,42 m Lastrón completo central ESM "KOMUNAL" (precisa kit L0058900)</p>	<p>69229038</p>
		<p>Zapatillas eje hilera para lastrón con dientes semi-tupidos</p>	<p>69229098</p>
		<p>Lastre para movimiento mecánico</p>	<p>L0105500</p>
	<p>Lastre para movimiento en baño de aceite</p>	<p>L0105700</p>	

Accesorios



141 M

Accesorio	Opcional accesorio
Excavadora frontal	
 <p>Excavadora frontal L 100x40 cm Conexión rápida Regulación horizontal y vertical</p>	<p>69209065</p>
Turbonieve	
 <p>Turbina L 60 cm Dos etapas Chimenea regulable Conexión rápida</p>	<p>L0026200</p>
Escoba frontal	
 <p>Escoba L 100xØ 35 cm Regulación horizontal y vertical Conexión rápida</p>	<p>L0094200</p>
Desbrozadoras de ruedas con rodillo	
 <p>Desbrozadora de ruedas L 65 cm 24 cuchillas en "Y" Freno de seguridad integrado Conexión rápida (precisa QuickFit 69212006)</p>	<p>L0091000</p>

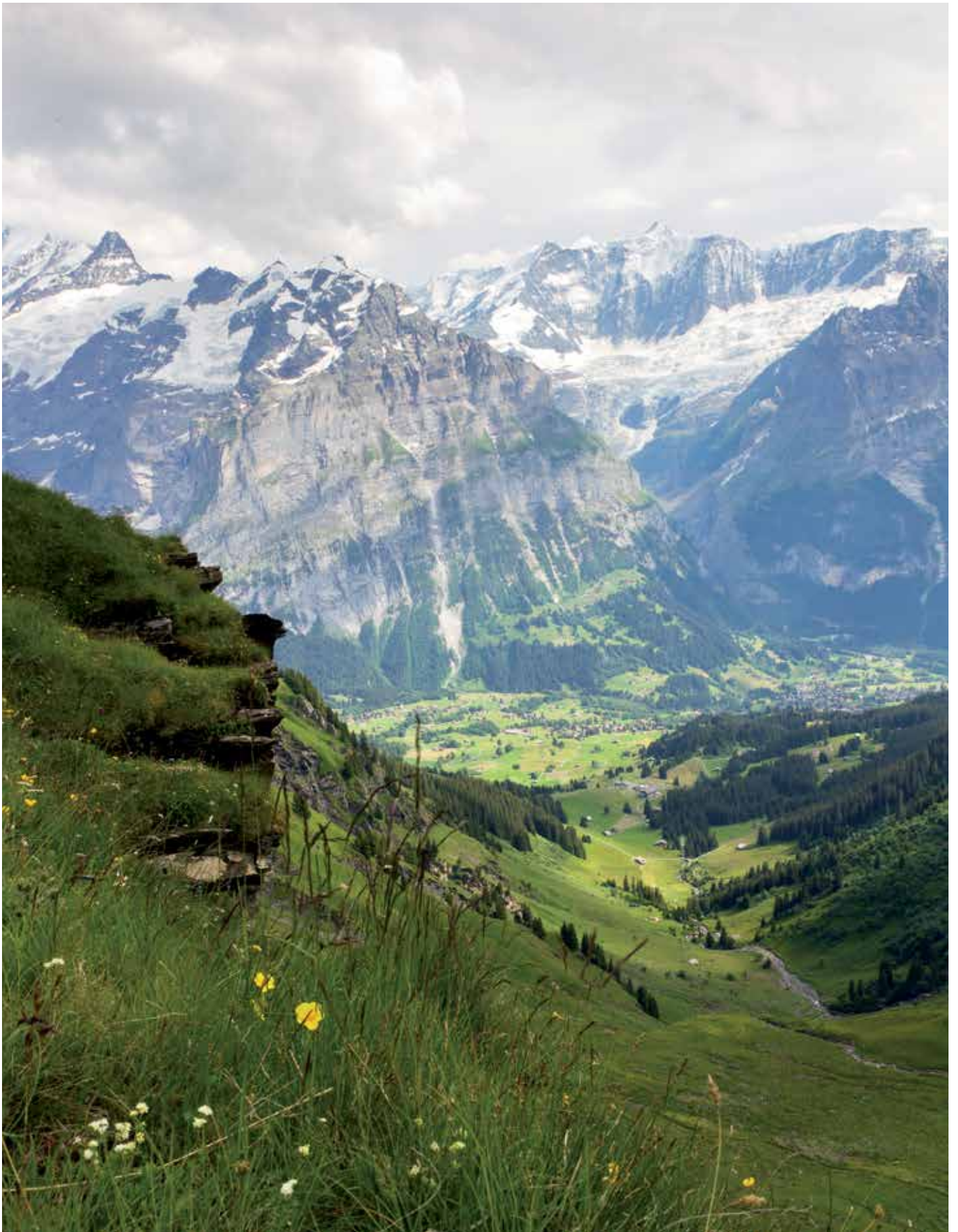

Solidez, compacidad y
manejabilidad para transportar
cargas pesadas
y voluminosas sin esfuerzo
en cualquier tipo de terreno.



Motocarretillas

PRIVADO



BTR 340



PROFESIONAL



BTR 450



BTR 550



BTR 550 D



BTR 1750 D



DATOS TÉCNICOS



marchas



capacidad de carga



volteo manual



volteo hidráulico



capacidad de líquidos

Motocarretilla para uso privado

BTR 340



Máquina práctica, maniobrable y todoterreno, ideal para particulares que deben transportar leña, cajones de fruta u otros objetos de gran tamaño.



Palanca de selección de marchas en el manillar.



Mando selector de velocidades con palanca.



Basculamiento manual con sistema de bloqueo automático.

BTR 340

Alimentación	Motor	Modelo	Cilindrada	Potencia	Arranque	Código
gasoline	POWERED BY HONDA	GCV 160 OHC	160 cm ³	4,4 HP	autorretráctil	68719034A
gasoline	Emak	K 650 OHV	159 cm ³	3,7 HP	autorretráctil	68719030

Detalle de accesorios



Extensión de las barandillas
Código 68722010



Excavadora frontal de 85 cm
Código 69209071



Cambio/ Velocidad (km/h):

4 velocidades (2 adelante + 2 atrás)

Velocidades (km/h):

1,60	1	1R	1,40
3,60	2	2R	3,40

Dimensiones (mm)

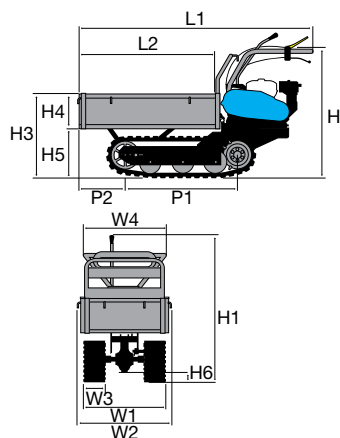

L1	1530-1665
L2	925-1060
H1	965
H2	885
H3	570
H4	240
H5	330
H6	65
W1	590
W2	603-983
W3	170
W4	520-900
P1	690
P2	415-550

Transmisión	de engranajes en baño de aceite
Embrague	de correa con desacoplamiento automático al soltar la palanca de mando
Frenos	con activación automática al desembrague
Capacidad	350 kg
Plataforma de carga	extensible
Volteo	manual
Ángulo de vuelco	45°
Dirección	con desbloques y frenos independientes
Radio mínimo de giro	70 cm
Superficie de contacto oruga	58 cm longitud – 17 cm ancho
Toma de fuerza	no
Peso	140 kg

Motocarretilla profesional

— BTR 450



Diseñado para responder a las exigencias de los usuarios profesionales, este modelo destaca por su manejabilidad, solidez y buena capacidad de carga. Además, se le puede montar una toma de fuerza para la aplicación de accesorios.



Embrague de correa con desacoplamiento automático al soltar la palanca de mando.



Dirección con desbloques y frenos de mando independiente.



Frenos extensibles y protegidos para trabajos en condiciones extremas.

— BTR 450

Alimentación	Motor	Modelo	Cilindrada	Potencia	Arranque	Código
gasoline	POWERED by HONDA	GX 160 OHV	163 cm ³	4,8 HP	autorretráctil	68729114C

Detalle de accesorios



Extensión de las barandillas
Código 68722003



Excavadora frontal de 85 cm
Código 69209071



Cambio/ Velocidad (km/h):

4 velocidades (3 adelante + 1 atrás)

Velocidades (km/h):



Dimensiones (mm)

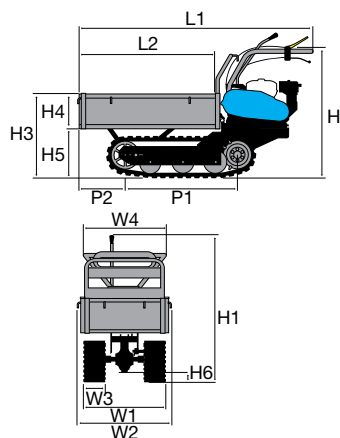

L1	1670
L2	925-1060
H1	1020
H2	900
H3	590
H4	240
H5	339
H6	70
W1	620
W2	643
W3	-
W4	560-940
P1	785
P2	330

Transmisión	de engranajes en baño de aceite
Embrague	de correa con desacoplamiento automático al soltar la palanca de mando
Frenos	con activación automática al desembrague
Capacidad	450 kg
Plataforma de carga	extensible
Volteo	manual
Ángulo de vuelco	50°
Dirección	con desbloques y frenos independientes
Radio mínimo de giro	70 cm
Superficie de contacto oruga	60 cm longitud – 18 cm ancho
Toma de fuerza	sí, independiente de 2100 r/min
Peso	180 kg

Motocarretilla profesional

BTR 550



Máquina profesional potente, robusta y compacta, ideal para trabajar cualquier tipo de suelo. Dotada de una buena capacidad de carga, destaca también por su versatilidad y por los dispositivos de seguridad incorporados.



Toma de fuerza independiente a 2.100 rpm.



Dirección con desbloques y frenos de mando independiente.



Plataforma de carga extensible para transportar cargas voluminosas.

BTR 550

Alimentación	Motor	Modelo	Cilindrada	Potencia	Arranque	Código
gasoline	POWERED by HONDA	GX 160 OHV	163 cm ³	4,8 HP	autorretráctil	68729118C

Detalle de accesorios



Extensión de las barandillas
Código 68722004



Excavadora frontal de 85 cm
Código 69209071



Cambio/ Velocidad (km/h):

6 velocidades (4 adelante + 2 atrás)

Velocidades (km/h):

1,88	1	1R	1,86
3,16	2	2R	3,13
4,13	3		
7,00	4		

Dimensiones (mm)

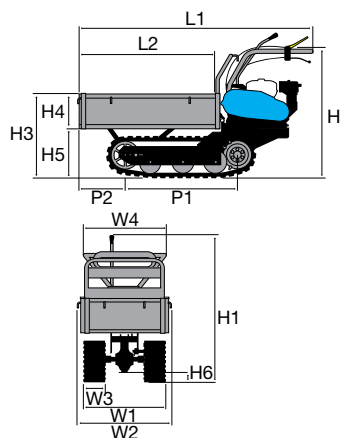

L1	1745
L2	1000-1180
H1	1020
H2	900
H3	590
H4	240
H5	339
H6	70
W1	620
W2	733
W3	-
W4	650-1100
P1	785
P2	405

Transmisión	de engranajes en baño de aceite
Embrague	de correa con desacoplamiento automático al soltar la palanca de mando
Frenos	con activación automática al desembrague
Capacidad	550 kg
Plataforma de carga	extensible
Volteo	manual
Ángulo de vuelco	50°
Dirección	con desbloques y frenos independientes
Radio mínimo de giro	70 cm
Superficie de contacto oruga	60 cm longitud - 18 cm ancho
Toma de fuerza	sí, independiente de 2100 r/min
Peso	200 kg

Motocarretilla profesional

— BTR 550 D



Modelo profesional que combina potencia, facilidad de maniobra y capacidad de carga. Apto para agricultura y construcción. El volteo hidráulico ahorra tiempo y esfuerzo de trabajo.



Distribuidor de palanca para mando del volteo hidráulico.



Dirección con desbloques y frenos independientes.



Frenos extensibles y protegidos para trabajos en condiciones extremas.

— BTR 550 D

Alimentación	Motor	Modelo	Cilindrada	Potencia	Arranque	Código
gasoline	POWERED by HONDA	GX 160 OHV	163 cm ³	4,8 HP	autorretráctil	68729128

Detalle de accesorios



Extensión de las barandillas
Código 68722004



Excavadora frontal de 85 cm
Código 69209071



Cambio/ Velocidad (km/h):

6 velocidades (4 adelante + 2 atrás)

Velocidades (km/h):

1,88	1	1R	1,86
3,16	2	2R	3,13
4,13	3		
7,00	4		

Dimensiones (mm)

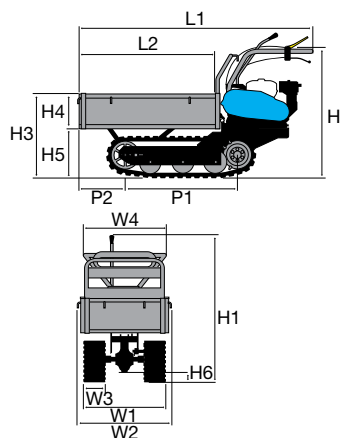

L1	1745
L2	1000-1180
H1	1020
H2	900
H3	590
H4	240
H5	339
H6	70
W1	620
W2	733
W3	-
W4	650-1100
P1	785
P2	405

Transmisión	de engranajes en baño de aceite
Embrague	de correa con desacoplamiento automático al soltar la palanca de mando
Frenos	con activación automática al desembrague
Capacidad	550 kg
Plataforma de carga	extensible
Volteo	hidráulico
Ángulo de vuelco	50°
Dirección	con desbloques y frenos independientes
Radio mínimo de giro	70 cm
Superficie de contacto oruga	60 cm longitud - 18 cm ancho
Toma de fuerza	sí, independiente de 2100 r/min
Peso	215 kg

Motocarretilla profesional

BTR 1750 D



Diseñada para el uso profesional, es una máquina tipo dúmper con volteo hidráulico de la caja, ideal para transportar leña, frutas, piedras, arena y otros materiales de construcción. El notable ángulo de basculamiento, de 60°, permite crear pilas y montones. Adecuado para todo tipo de terreno, aun en pendiente, este minitransportador tiene un radio de giro reducido que asegura un manejo fácil.



Chasis de sólida construcción adecuado para los trabajos más severos.



Plataforma de carga dumper con contrabastidor para un ángulo de basculamiento de 60°.



Orugas de goma dura de 180 mm de anchura: garantizan una óptima adherencia a cualquier tipo de suelo.

BTR 1750 D

Alimentación	Motor	Modelo	Cilindrada	Potencia	Arranque	Código
gasoline	POWERED by HONDA	GX 160 OHV	163 cm ³	4,8 HP	autorretráctil	68729122D

Detalle de accesorios



Excavadora frontal de 85 cm
Código 69209071



Plataforma de carga extensible
capacidad 550 kg
Código 68722017



Cambio/ Velocidad (km/h):

6 velocidades (4 adelante + 2 atrás)

Velocidades (km/h):

1,88	1	1R	1,86
3,16	2	2R	3,13
4,13	3		
7,00	4		

Dimensiones (mm)

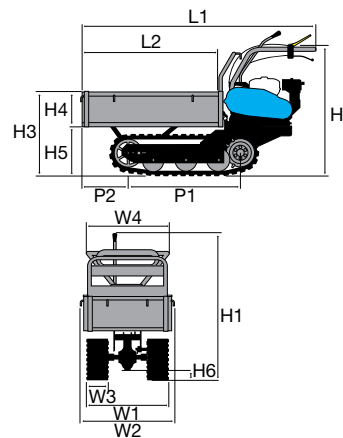

L1	1575
L2	915
H1	1020
H2	900
H3	515-725
H4	405
H5	320
H6	70
W1	622
W2	622
W3	-
W4	620
P1	785
P2	265

Transmisión	de engranajes en baño de aceite
Embrague	de correa con desacoplamiento automático al soltar la palanca de mando
Frenos	con activación automática al desembrague
Capacidad	550 kg - 175 L
Plataforma de carga	fijo
Volteo	hidráulico
Ángulo de vuelco	60°
Dirección	con desbloques y frenos independientes
Radio mínimo de giro	70 cm
Superficie de contacto oruga	60 cm longitud - 18 cm ancho
Toma de fuerza	sí, independiente de 2100 r/min
Peso	215 kg

Los datos y fotografías del catálogo no son vinculantes en cuanto a las características de los productos, ya que éstos se someten continuamente a mejoras técnicas. Los datos del catálogo relativos al empleo del equipamiento y a las características técnicas pueden sufrir modificaciones sin aviso previo.

Los datos de potencia de los motores se refieren a los valores declarados por los respectivos fabricantes, han sido calculados según normas específicas de medición (SAE J1940, SAE J1349 e ISO 1585) y pueden ser modificados sin previo aviso.

Algunos artículos no se comercializan en todos los países o se suministran sólo bajo pedido.





#100 years



Con riserva de modificaciones. Algunos modelos están disponibles sólo en determinados mercados. - Cód. 3185003I - 2018



It's an **Emak S.p.A.** trademark
42011 Bagnolo in Piano (RE) Italy
www.mybertolini.com

 www.facebook.com/Bertolinitalia
 www.instagram.com/Bertolinitalia